

ENERGO

генератор

ЭА1000И

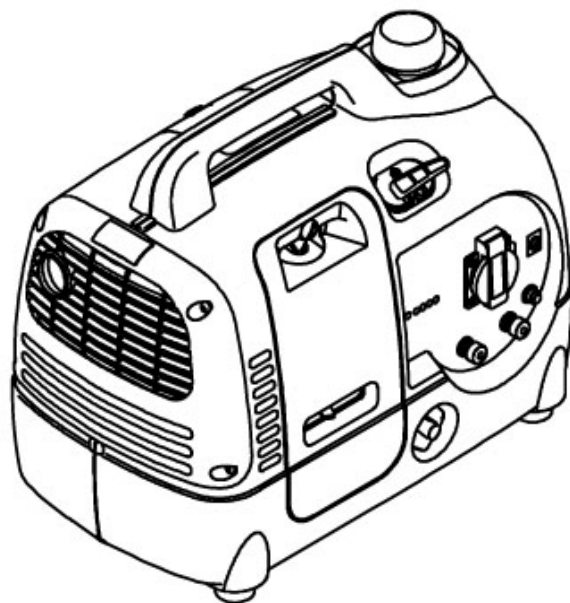

ИНСТРУКЦИЯ ПО ЭКСПЛУАТАЦИИ

ТРЕБОВАНИЯ БЕЗОПАСНОСТИ

ВНИМАНИЕ! БУДЬТЕ ОСТОРОЖНЫ!

Не использовать в закрытом помещении!

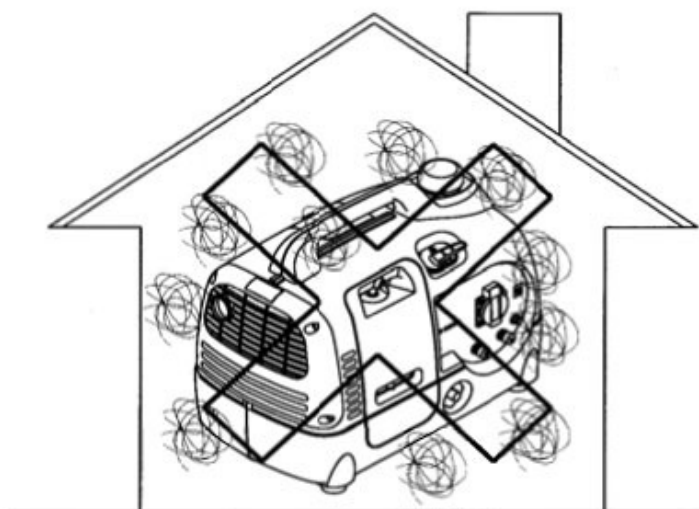

Не использовать при прямом попадании дождя и снега!

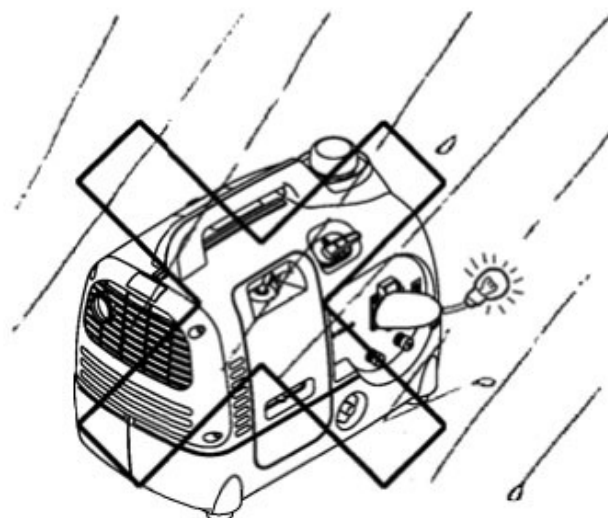

Не подключаться к домашней электросети через розетку!

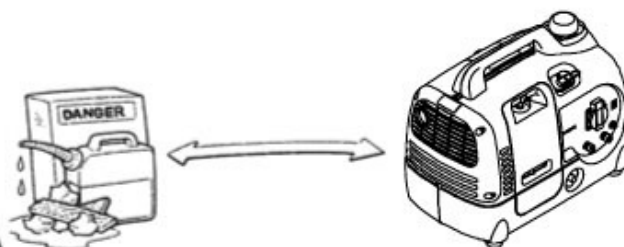
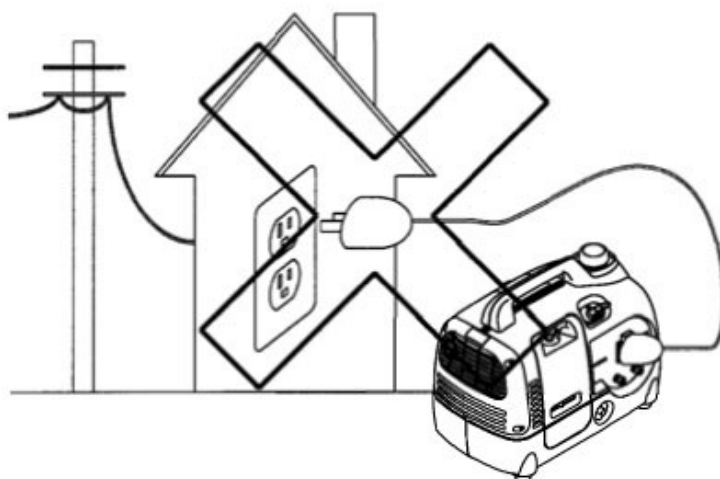

Бензин и моторное масло
хранить на расстоянии
более 1 метра

ТРЕБОВАНИЯ БЕЗОПАСНОСТИ

ВНИМАНИЕ! БУДЬТЕ ОСТОРОЖНЫ!

Не открывайте крышку для обслуживания двигателя во время работы электроагрегата.

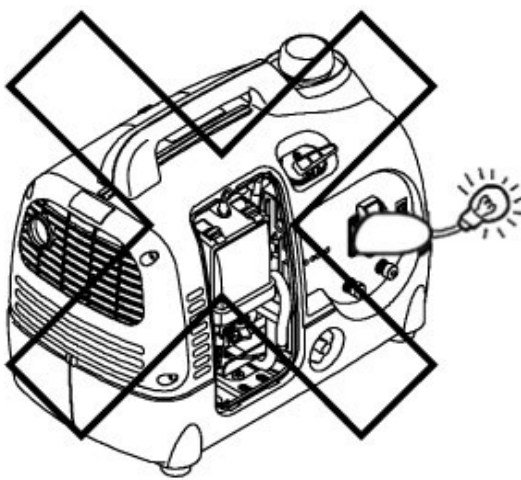

Обслуживание двигателя должно осуществляться только квалифицированным специалистом.

Не бросайте и не роняйте электроагрегат.

ПРИ ДОЗАПРАВКЕ ЭЛЕКТРОАГРЕГАТА ТОПЛИВОМ:

ОСТАНОВИТЬ ДВИГАТЕЛЬ!

НЕ ПРОЛИВАТЬ ТОПЛИВО!

НЕ КУРИТЬ!

ПРИМЕНЯТЬ БЕНЗИН АИ92

ПУСК ДВИГАТЕЛЯ ЭЛЕКТРОАГРЕГАТА

1. Переместите выключатель зажигания двигателя в положение «ВКЛ» (положение «I») и передвиньте рычаг воздушной заслонки в положение «ЗАКРЫТО» (положение «I \ I»).

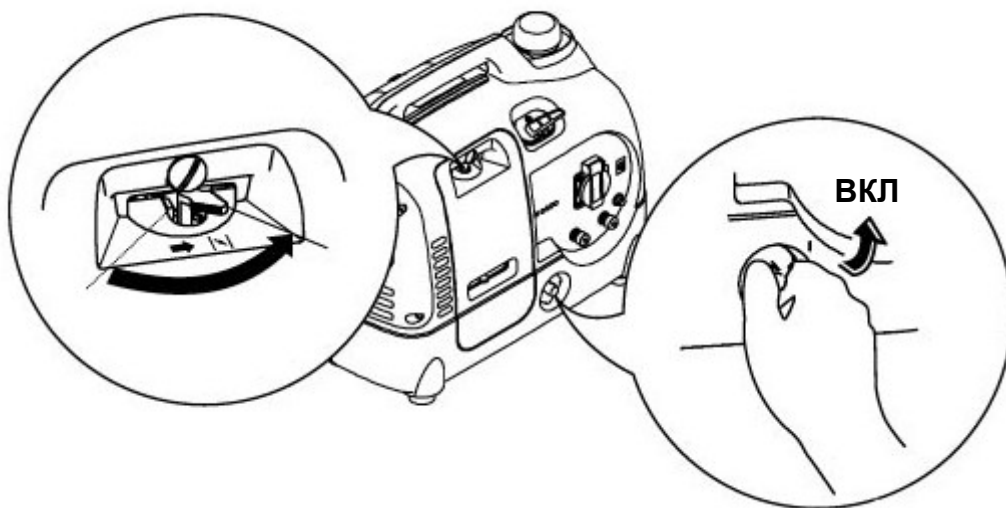

2. Плавно потяните ручку кик – стартера на себя, пока не почувствуете сопротивление, затем резко потяните ручку на себя.

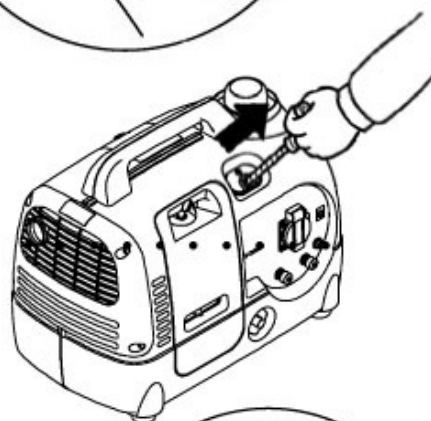

3. Как только двигатель прогреется, передвиньте рычаг воздушной заслонки в положение «ОТКРЫТО» (положение «➡ »).

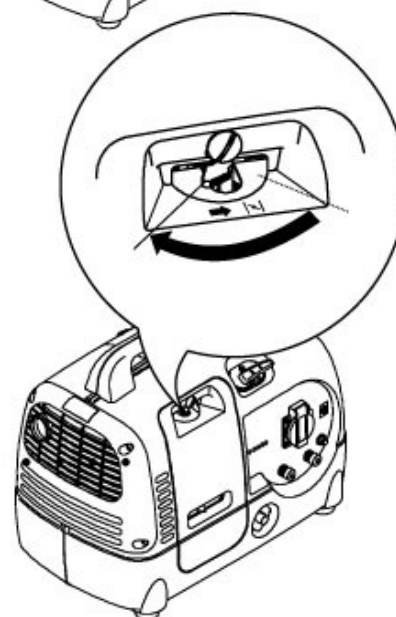



ЭКСПЛУАТАЦИЯ ЭЛЕКТРОАГРЕГАТА

Использование электроагрегата для питания потребителей переменным напряжением 230 В

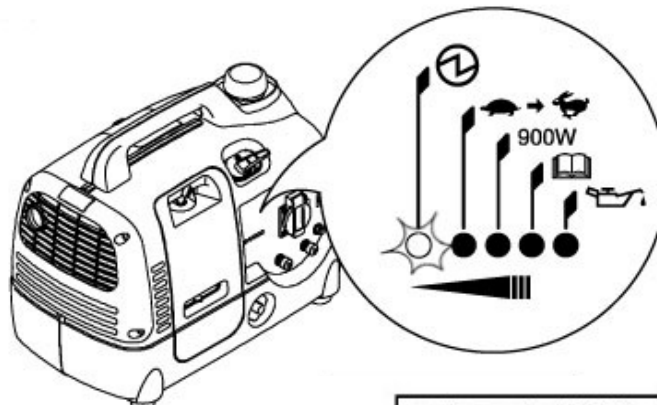
1. Убедитесь, что контрольная лампа  горит.
2. Через розетку подключите электропотребители.



Допустимая нагрузка при положении рычага мощности

 : До 680W
 : Max. 1000W

Примечание: Если загорается сигнал  , отключите или остановите работу электропотребителей. Затем переведите рычаг мощности в положение  .

Использование электроагрегата для подзаряда аккумуляторной батареи

Примечание: Выход постоянного тока 12В электроагрегата может использоваться только для подзаряда аккумуляторных батарей автомобильного типа напряжением 12В.

1. Подключите провода (в комплект поставки не входят) к клеммам батареи и затем к клеммам постоянного тока электроагрегата.

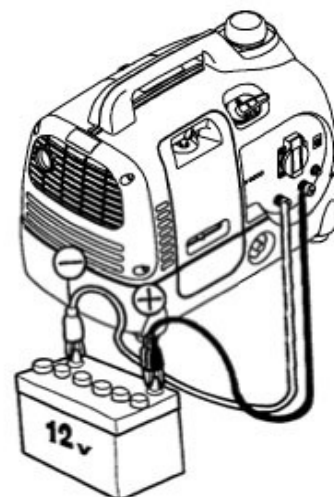

Клемму (+) батареи соедините с клеммой (+) электроагрегата, а клемму (-) батареи с клеммой (-) электроагрегата.

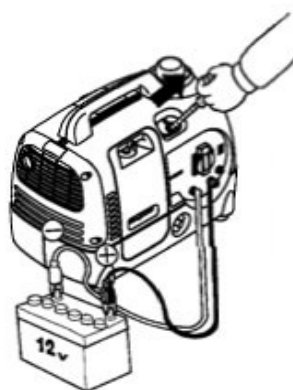

2. Переведите выключатель зажигания в положение «ВКЛ» (положение «I»).



Максимальный ток подзаряда аккумуляторной батареи при положении рычага мощности

 : 4.2 A
 : 8.3 A

**НЕ ОТКРЫВАЙТЕ КРЫШКУ ДЛЯ ОБСЛУЖИВАНИЯ ДВИГАТЕЛЯ
И НЕ ВЫКРУЧИВАЙТЕ ПРОБКУ МАСЛОЗАЛИВНОЙ ГОРЛОВИНЫ ВО ВРЕМЯ
РАБОТЫ ЭЛЕКТРОАГРЕГАТА**

ОСТАНОВКА ЭЛЕКТРОАГРЕГАТА

1. Отключите электропотребители от электроагрегата.

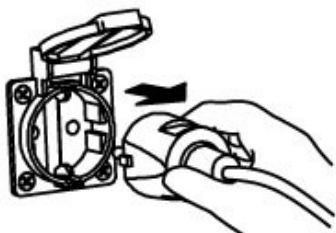

2. Поверните выключатель зажигания двигателя в положение «ВЫКЛ» (положение «О»).

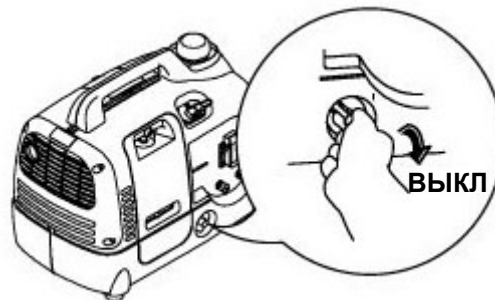

ТЕХНИЧЕСКИЕ ХАРАКТЕРИСТИКИ

Тип		ЭА1000И	
При переменном токе	Номинальное напряжение (В)		220
	Номинальная частота (Гц)		50
	Номинальный ток (А)	Положение рычага мощности “ 🐢 ”	3.1
		Положение рычага мощности “ 🐻 ”	4.1
	Номинальная мощность (Вт)	Положение рычага мощности “ 🐢 ”	680
		Положение рычага мощности “ 🐻 ”	900
	Максимальная мощность (Вт)	Положение рычага мощности “ 🐻 ”	1000
	Количество фаз		1
Коэффициент мощности		1.0	
При постоянном токе	Номинальное напряжение (В)		12
	Номинальный ток (А)	Положение рычага мощности “ 🐢 ”	4.2
		Положение рычага мощности “ 🐻 ”	8.3
Класс изоляции		В	
Вес нетто		14	

ТЕХНИЧЕСКОЕ ОБСЛУЖИВАНИЕ

Отвинтите винт боковой крышки генератора и снимите ее.

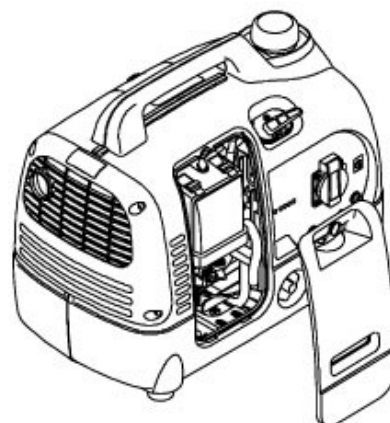

ВОЗДУШНЫЙ ФИЛЬТР

1. Снимите корпус воздушного фильтра.

2. Проверьте, загрязнен ли воздушный фильтр и если он грязный, вымойте его.

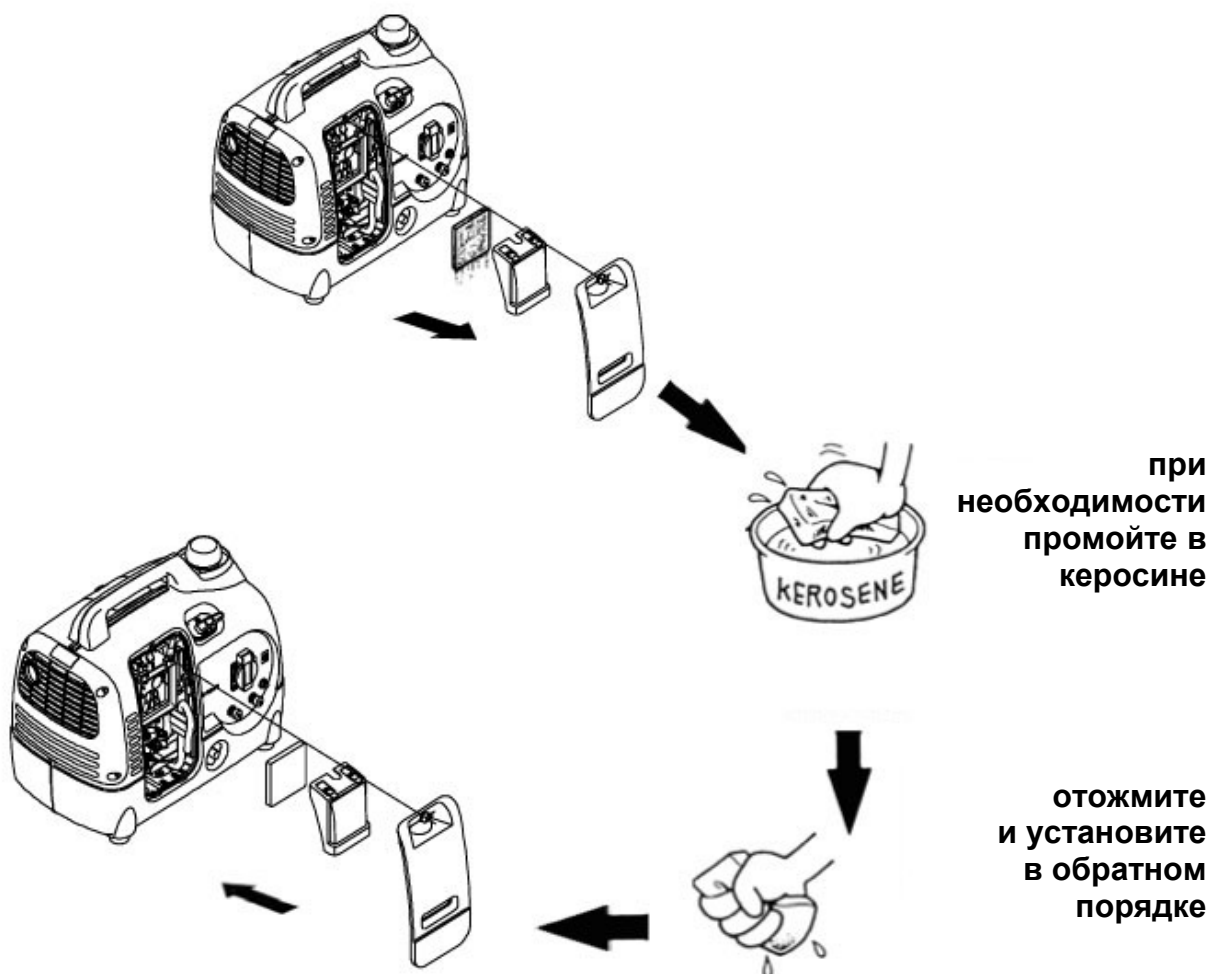

ТЕХНИЧЕСКОЕ ОБСЛУЖИВАНИЕ

Ежедневно проверяйте уровень масла в двигателе.

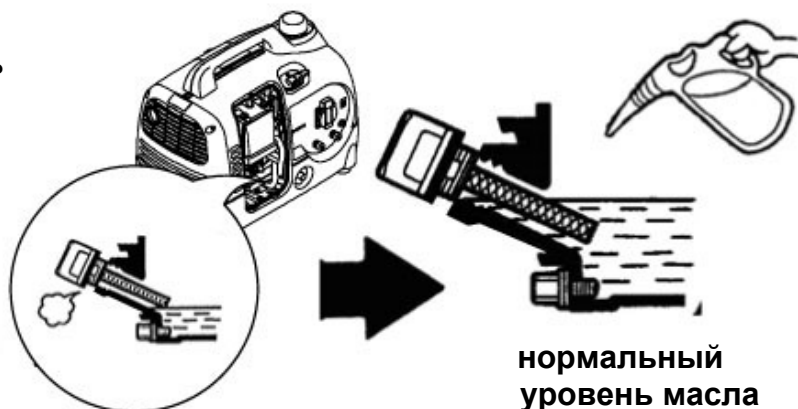

Примечание: убедитесь, что электроагрегат стоит на ровной поверхности и двигатель остановлен.

нормальный уровень масла

Первая замена масла в двигателе производится после 1 месяца работы агрегата или после 10 часов работы (что наступит раньше).



Рекомендуется применять моторное масло SAE 10W-30 или его аналог.

Далее замена масла производится каждые 6 месяцев или каждые 50 часов работы (что наступит раньше).



залить новое масло (0,25 л)

слить отработанное масло.

ПРОВЕРКА И ЗАМЕНА СВЕЧИ ЗАЖИГАНИЯ

Выверните свечу зажигания.

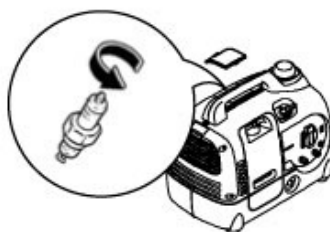
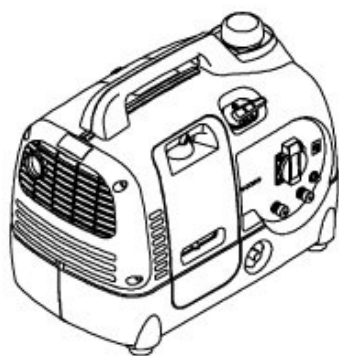

Тип свечей зажигания



0.6-0.7 mm
(0.024-0.028 in)

зазор между электродами

рабочее состояние свечи зажигания

NGK: CR5HSB
DENSO: U16FSR-UB

Примечание: Используйте только указанные типы свечей зажигания.

УСТРАНЕНИЕ НЕИСПРАВНОСТЕЙ

ДВИГАТЕЛЬ НЕ ЗАПУСКАЕТСЯ

Проверьте наличие топлива.



Проверьте уровень масла.

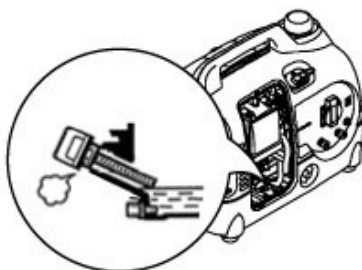

Проверьте наличие искры – выверните свечу зажигания.

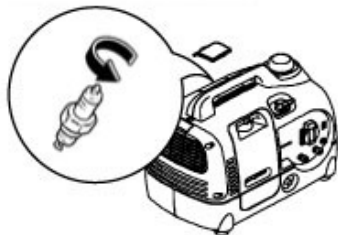

Переведите выключатель зажигания двигателя в положение «ВКЛ» (положение «I»). Проверьте наличие искры.

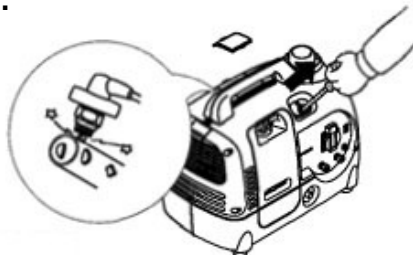

НЕТ НАПРЯЖЕНИЯ НА ВЫХОДЕ ГЕНЕРАТОРА

Проверьте состояние лампы.

1. Если горит лампа перегрузки двигателя.

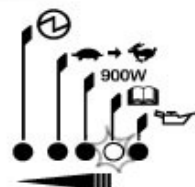

2. Остановите работу двигателя.



Подождите 30 секунд!

3. Перезапустите двигатель.



Отлично!

ЭЛЕКТРИЧЕСКАЯ СХЕМА

