



# Electrolux



## ИНСТРУКЦИЯ ПО ЭКСПЛУАТАЦИИ ІНСТРУКЦІЯ З ЕКСПЛУАТАЦІЇ

EDH-65L



## Инструкция по эксплуатации осушителя воздуха EDH-65L

### Мы благодарим вас за сделанный выбор!

Вы выбрали первоклассный продукт от Electrolux, который, мы надеемся, доставит Вам много радости в будущем. Electrolux стремится предложить как можно более широкий ассортимент качественной продукции, который сможет сделать вашу жизнь еще более удобной. Вы можете увидеть несколько примеров на обложке этой инструкции. А также получить подробную информацию на сайте **www.home-comfort.ru**. Внимательно изучите данное руководство, чтобы правильно использовать ваш новый водонагреватель и наслаждаться его преимуществами. Мы гарантируем, что он сделает вашу жизнь намного комфортнее, благодаря легкости в использовании. Удачи!

Адреса сервисных центров вы можете найти на сайте: **www.home-comfort.ru** или у вашего дилера.

## Содержание

Используемые обозначения	3
Правила безопасности	3
Назначение	4
Устройство прибора	4
Сенсорная панель управления	5
Таблица значений и пошаговое управление	6
Полезные советы и рекомендации по эксплуатации	8
Выгоды для пользователя	9
Подготовка прибора к работе	9
Эксплуатация прибора	9
Уход и обслуживание	10
Поиск и исправление неисправностей	12
Расшифровка кодов ошибок, отображаемых на дисплее прибора	13
Технические характеристики	13
Срок эксплуатации	14
Транспортировка и хранение	14
Правила утилизации	14
Дата изготовления	14
Гарантия	14
Комплектация	14
Сертификация продукции	14
Гарантийный талон	30



### Примечание:

В тексте данной инструкции осушитель воздуха может иметь следующие технические названия, как осушитель, прибор, устройство, аппарат.

## Используемые обозначения



**Требования, несоблюдение которых может привести к тяжелой травме или серьезному повреждению оборудования.**



**Требования, несоблюдение которых может привести к серьезной травме или летальному исходу.**

**Примечание:**

1. Если поврежден кабель питания, он должен быть заменен производителем или авторизованной сервисной службой или другим квалифицированным специалистом во избежание серьезных травм.
2. После установки осушителя электрическая вилка должна находиться в доступном месте.
3. Производитель оставляет за собой право без предварительного уведомления покупателя вносить изменения в конструкцию, комплектацию или технологию изготовления изделия с целью улучшения его свойств.
4. В тексте и цифровых обозначениях инструкции могут быть допущены опечатки.
5. Если после прочтения инструкции у Вас останутся вопросы по эксплуатации прибора, обратитесь к продавцу или в специализированный сервисный центр для получения разъяснений.
6. На изделии присутствует техническая этикетка, на которой указаны технические характеристики и другая полезная информация о приборе.

## Правила безопасности



**Прибор должен подключаться к отдельному источнику электропитания 220-240 В, 50 Гц. Подключать к этому источнику другие приборы не допускается.**

**Перед началом чистки или технического обслуживания, а также при длительном перерыве в работе отключите прибор и извлеките вилку из розетки.**

**Во избежание утечек воды, сильного шума и т.п. установите прибор на ровной поверхности.**

**Перед воздухозаборным и воздуховыпускными отверстиями прибора оставьте свободное пространство шириной не менее 30 см.**

**Для обеспечения высокой эффективности осушения закрывайте окна и двери обслуживаемого помещения. Окна и двери следует открывать только для проветривания помещения.**

**При перемещении прибора соблюдайте особую осторожность. Не ударяйте и не наклоняйте его, не допускайте его падения.**

**Во избежание поражения электрическим током замену поврежденного кабеля электропитания должны проводить только квалифицированные специалисты сервисного центра.**

Испаритель осушителя размораживается в автоматическом режиме, при эксплуатации в помещении при температуре ниже +18 °С. Процесс разморозки автоматически запускается каждые 25 минут и занимает около 5 минут. Функция осушения воздуха на время разморозки испарителя может прерываться. Пожалуйста, не отключайте осушитель от сети электропитания, при выполнении процесса разморозки испарителя.

Прибор в процессе осушения воздуха выделяет тепло. В зависимости от размера помещения, температура воздуха может увеличиваться на величину от 1 до 4 °С.



- Во избежание возникновения пожара, либо поражения электрическим током, а также повреждения осушителя, необходимо защитить прибор от воздействия водных брызг и попадания внутрь капель воды и других жидкостей.
- Не подключайте и не отключайте осушитель от электрической сети, вынимая вилку из розетки, используйте кнопку ВКЛ/ВЫКЛ .
- Не засовывайте посторонние предметы в воздухозаборные решетки осушителя. Это опасно, т.к. вентилятор вращается с высокой скоростью.
- Не позволяйте детям играть с осушителем.

## Назначение

Осушитель EDH-65L предназначен для работы в бытовых помещениях.

- избавит дом от излишней влаги;
- восстановит оптимальный уровень влажности;
- очистит воздух от вредных примесей.

**Осушитель Electrolux: обычные задачи теперь решаются необычайно просто и быстро. Ответы на каждой странице.**

## Устройство прибора

### Лицевая сторона

1. Жалюзи выхода воздуха
2. Ручки для перемещения прибора
3. Панель управления
4. Шасси для перемещения прибора



Рис. 1

### Тыльная сторона

1. Жалюзи выхода воздуха
2. Приток воздуха
3. Патрубок подключения отвода конденсата от встроенной дренажной помпы
4. Держатель для кабеля питания, кронштейны
5. Патрубок подключения шланга для непрерывного отвода конденсата
6. Бак для сбора конденсата
7. Индикатор уровня наполненности бака конденсатом
8. Шасси для перемещения прибора

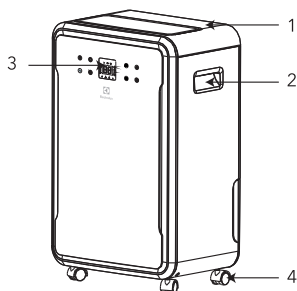

Рис. 2

## Сенсорная панель управления





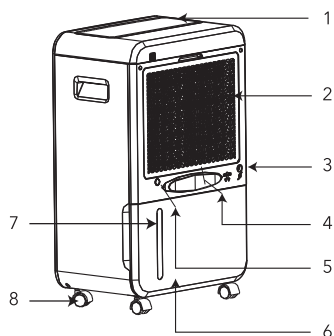





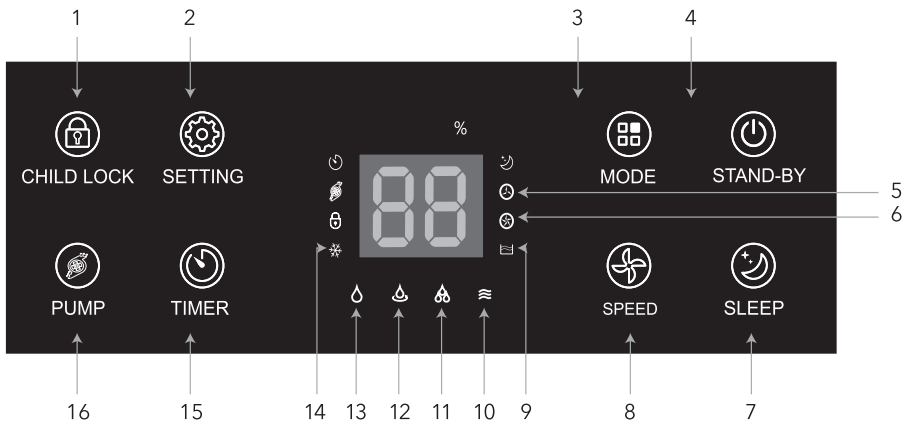



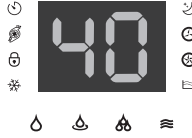











Рис. 3

1. Детский замок
2. Установка уровня влажности, % в диапазоне от 30% до 80% с шагом в 5%
3. Режимы работы осушителя
4. Включение/выключение, перевод в режим ожидания
5. Низкая скорость вентилятора
6. Высокая скорость вентилятора
7. Ночной режим работы
8. Выбор скорости работы вентилятора
9. Бак для сбора конденсата наполнен
10. Режим вентиляции и очистки воздуха
11. Режим максимального осушения
12. Режим непрерывного осушения
13. Режим осушения
14. Режим разморозки
15. Настройки времени и таймера
16. Включение встроенной помпы

Таблица значений и пошаговое управление

КЛАВИША	ВАШИ ЗАДАЧИ	ВАШИ ДЕЙСТВИЯ	РЕЗУЛЬТАТ НА ДИСПЛЕЕ ОСУШИТЕЛЯ
 STAND-BY	Включение/ Выключение	Включить/Выключить прибор. При включении прибора автоматически открываются защитные жалюзи сверху для выхода воздуха	
 SETTING	Увеличение необходимого уровня влажности	При нажатии этих клавиш на дисплее появляется заданный уровень влажности.	
 SETTING	Снижение необходимого уровня влажности		
 SPEED	Изменение скорости вращения вентилятора	Одно нажатие - вентилятор работает на максимальной скорости. Загорается соответствующий индикатор.	
		Второе нажатие - вентилятор работает на минимальной скорости. Загорается соответствующий индикатор.	
 CHILD LOCK	Включить режим от случайного нажатия ребенком	Удерживать нажатой кнопку в течение 5 секунд, для блокировки. На дисплее загорится соответствующий индикатор. Для разблокировки нажать и удерживать кнопку в течение 5 секунд.	
 SLEEP	Перевести осушитель в ночной режим	Нажать кнопку SLEEP. На дисплее загорается соответствующий индикатор. Осушитель переходит в режим работы с минимальной скоростью вентилятора. Включается соответствующий индикатор.	
 TIMER	Установка таймера только на продолжительность работы осушителя до автоматического отключения	Нажать на кнопку TIMER и установить период работы осушителя до автоматического выключения в диапазоне от 1-24 часов с помощью кнопки SETTING.	
 PUMP	Включить принудительную откачку собранной воды из бака для сбора конденсата	В любом режиме работы осушителя нажать и удерживать кнопку PUMP в течение 5 секунд. Индикатор помпы начнет мигать, во время принудительной откачки воды из бака для сбора конденсата.	

КЛАВИША	ВАШИ ЗАДАЧИ	ВАШИ ДЕЙСТВИЯ	РЕЗУЛЬТАТ НА ДИСПЛЕЕ ОСУШИТЕЛЯ
 MODE	Включить режим осушения воздуха до заданного % влажности	Последовательное нажатие на кнопку "Режим работы" до включения соответствующего индикатора	
	Включить режим непрерывного осушения воздуха	Последовательное нажатие на кнопку "Режим работы" до включения соответствующего индикатора	
	Включить режим максимального осушения воздуха	Последовательное нажатие на кнопку "Режим работы" до включения соответствующего индикатора	
	Включить режим вентиляции и очистки воздуха	Последовательное нажатие на кнопку "Режим работы" до включения соответствующего индикатора	
Значение функций, которые работают в автоматическом и заданном режимах и всегда отображаются на дисплее			
Текущий уровень влажности в помещении	Отображается во время работы прибора. Горит индикатор %.		
Заданный уровень влажности	Отображается во время установки желаемого . уровня влажности. Горит индикатор %.		
Разморозка	Отображается во время работы прибора в режиме оттаивания. Это необходимая защитная функция прибора при температуре воздуха ниже 12°C; использовать прибор при температуре ниже 5 °C не рекомендуется.		
Индикатор заполненности бака конденсатом*	Отображается в то время, когда бак полностью заполнен конденсатом.		
Когда осушитель работает, индикатор режима готовности автоматической помпы всегда включен	При наполнении бака съора конденсата автоматически включается встроенная помпа и производится откачка собранного объема воды.		
* Конденсат - это вода, собранная устройством в процессе осушения воздуха и одежды.			

## Полезные советы и рекомендации по эксплуатации

### «Как устранить избыточную влагу в доме»

«Проблемы избыточной влажности чаще всего возникают в ванной комнате, а в регионах с повышенной влажностью воздуха (например, у моря) и во всем доме. Последствия очевидны - на стенах и потолке появляется плесень, а воздух наполняется неприятным запахом. Распространенными негативными последствиями появления плесени являются заболевания верхних дыхательных путей, астма, пневмония, синусит, сухой кашель, кожные высыпания, расстройство желудка, головные боли, носовые кровотечения. С проблемой плесени принято бороться кардинально - с помощью ремонта, но осушитель готов остановить стихийное бедствие в вашем доме. Вы сразу заметите результат его работы: полный бак влаги - как раз та коварная повышенная влажность, которая может испортить здоровый микроклимат и свежий ремонт вашего дома».

### «Оптимальный уровень влажности в доме»

«Обратите внимание на классификацию уровней относительной влажности воздуха в помещении:

- 20% и ниже – экстремально низкая;
- 30-40% – низкая;
- 40-55% – оптимальная;
- 60-65% – повышенная;
- 70-75% – высокая;
- 80% и выше – экстремально высокая.

Теперь у вас сразу возникнет вопрос: а как же осушитель, запрограммированный высушивать воздух и одежду, сохранить оптимальную влажность в доме? Работая в режиме осушения воздуха, прибор прекратит выполнение этой задачи, когда достигнет уровня заданной влажности, а после самостоятельно отключится. Работа осушителя возобновится тогда, когда уровень влажности вновь будет высоким».

### «Выполнение задач по заданному графику»

«Высокоорганизованным, экономным и занятым людям крайне важно, чтобы все работало по заданному графику, без лишних затрат и дополнительного контроля. Представьте ситуацию: вам необходимо просушить одежду в то время, когда вы

будете на работе, чтобы к вашему возвращению мокрое белье не мешало выполнению других домашних дел. В целях экономии электроэнергии многие семьи включают электроприборы в ночное время суток, используя выгоду низкого «ночного» тарифа на электроэнергию. Мы наделили осушитель такой функцией, а также установили таймер для вашего удобства».

### «Как очистить воздух в доме»

«Если вы задумываетесь об очистке воздуха в доме, осушитель поможет вам в этом. В первую очередь его необходимо использовать в комнатах, где Вы проводите наибольшее количество времени: спальня, детская, гостиная, кухня. При открытых окнах в комнату с воздухом поступает большое количество вредных примесей. Процесс приготовления еды также оставляет запахи, с которыми хотелось бы расстаться. В осушителе установлен мощный противопылевой фильтр грубой очистки, который значительно снизит концентрацию взвешенных частиц в выходящем потоке воздуха. Продолжительность эффективного использования фильтра зависит от степени загрязнения воздуха в помещении. Осушитель поможет вам дышать только чистым воздухом».

### Функция непрерывного отвода конденсата.

Встроенная помпа позволяет организовать откачку и подъем собранного конденсата на высоту до 5 метров. Осушитель может быть установлен в любом бытовом или хозяйственном помещении, где необходимо поддерживать низкий уровень влажности воздуха в автоматическом режиме в круглосуточном режиме. Помпа включается автоматически при заполнении бака для сбора конденсата и осуществляет откачку воды в канализацию. В комплекте поставляется дренажный шланг длиной 5 метров для подключения к системе дренажа.



**Осушитель не должен подвергаться попаданию на него водяных капель, потока воды и каких либо жидкостей.**

### Запрещается:

- размещать на панели прибора мокрые и влажные вещи: прибор должен находиться на расстоянии не менее 60 см от



- объектов сушки, влажных предметов;
- размещать прибор таким образом, чтобы на его панель управления и жалюзи попадали капли воды или другой жидкости, падающие вертикально (например, капающая вода с потолка);
- размещать прибор на мокром полу;
- принимать душ рядом с работающим прибором;
- выполнять какие-либо другие действия, в процессе которых вода или другие жидкости могут попасть на прибор.

## Накопление выгод для каждого пользователя

### Экономит:

#### Время:

- Ускорение высыхания обрабатываемых поверхностей при строительных работах;
- быстрое осушение воздуха в различных бытовых и административных помещениях;

#### Электроэнергию:

- возможность работы прибора в ночное время (экономный тариф)
- в 3 раза экономичнее электрического осушения (при использовании тепловентиляторов, сушильных машин)

### Сохраняет и бережет:

- одежду;
- ремонт в доме (предотвращает появление плесени);
- оптимальный уровень влажности;
- чистоту воздуха;
- тишину

### Обеспечивает надежность и безопасность:

- авторестарт при отключении электричества;
- защита от протечки;
- кронштейны для наматывания кабеля;
- не имеет острых углов

### Создает удобство эксплуатации:

- установка времени работы по таймеру (включение/отключение);
- автоматический отвод конденсата;
- нет ограничений по количеству высушиваемой одежды;
- автоматический режим работы в зависимости от уровня влажности

### Мобильный:

- передвигается посредством шасси;

- имеет удобные ручки по бокам для перемещения прибора;

### Универсальный:

- использование в любом жилом помещении;
- использование в любых бытовых помещениях: прихожей, лоджии (балконе), в домашней бане и т.д.;
- использование в различных административных помещениях для обеспечения оптимального % влажности;
- использование при локальном или общем ремонте помещений и ускорение сроков высыхания обрабатываемых поверхностей пола, стен и потолков, за счет ускоренного осушения воздуха в помещении

### Создает и сохраняет здоровую атмосферу:

- очистка воздуха от пыли и взвешенных частиц;
- удаление вредных веществ и неприятных запахов

## Подготовка прибора к работе

1. Вставьте вилку сетевого кабеля прибора в розетку сети электропитания с соответствующими параметрами. Нажмите кнопку ВКЛ/ОТКЛ 
2. Убедитесь, что бак установлен правильно. Если бак заполнен водой или неправильно установлен, то высветится индикатор заполненности бака 
3. Для отключения прибора повторно нажмите кнопку ВКЛ/ОТКЛ. (При кратковременном отключении вилку из розетки вынимать не нужно) 

## Эксплуатация прибора

### Слив конденсата

Снятие бака для сбора конденсата. После снятия и слива конденсата установить бак на место для продолжения работы осушителя.





Рис. 4

Удобное извлечение наполненного конденсатом бака.

1. При заполнении бака высвечивается индикатор . Прибор отключается.
2. Не извлекайте бак при работающем приборе. Это может привести к протечке воды.
3. Удерживая бак двумя руками, потяните его на себя и полностью извлеките его из корпуса прибора. Удобная ручка на баке поможет вам перенести его в ванную комнату или туалет для слива конденсата.
4. Слейте воду и очистите бак, затем установите его в исходное положение.
5. Прибор включится только в том случае, если бак установлен правильно.

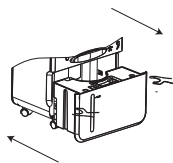
### Непрерывный отвод конденсата (без использования бака)



Подсоединить шланг, диаметром 5 мм, идущий в комплекте с осушителем к патрубку и вывести в канализацию. Шланг нельзя сгибать и передавливать, это препятствует отводу конденсата.

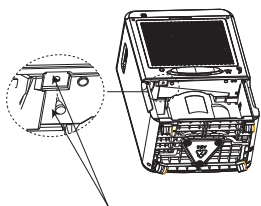

Обязательно вставить заглушку в выходное отверстие при использовании встроенной водяной помпы.

Рис. 5

Правильная установка и расположение шланга для отвода конденсата.

1. Осушитель оборудован встроенной водяной помпой для автоматической откачки конденсата и подъема его на высоту до 5 метров. В комплекте с осу-

шителем поставляется дренажный шланг длиной 5 м для подключения осушителя к канализации.

2. Подсоедините шланг, диаметром 5 мм, идущий в комплекте с осушителем к патрубку и выведите его в канализацию. Шланг нельзя сгибать и передавливать, это препятствует отводу конденсата.
3. Обязательно вставьте водяную пробку в отверстие слева, как показано на рисунке, при использовании автоматической водяной помпы.

### Уход и обслуживание

- На воздухозаборной и воздуховыпускных решетках может скапливаться пыль, поэтому регулярно проводите чистку прибора.
- Для чистки используйте мягкую хлопчатобумажную ткань, смоченную в теплом мыльном растворе.
- Во избежание повреждения прибора и поражения электрическим током не лейте на него воду.

При загрязнении воздушного фильтра пылью уменьшается расход воздуха, и снижается производительность прибора. Рекомендуется проверять и чистить фильтры каждые 2 недели. Перед чисткой, во избежание поражения электрическим током, обязательно отключайте прибор от электросети.

### Для проведения чистки выполните все указанные на рис.6 действия:



Рис. 6

Откройте декоративную решетку. Выполните чистку рамки фильтра и моющегося фильтра.

**Автоматическая защита компрессора**

Компрессор включается с задержкой 3 минуты после отключения (функция защиты от частых пусков). То есть, если включить прибор сразу же после отключения, то он начнет работать на осушение только через 3 минуты.

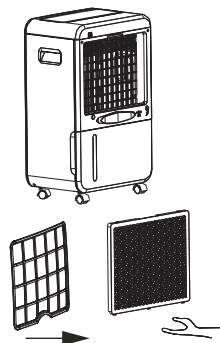

**Прибор корректно работает в диапазоне температур от +5°C до +32°C. Использовать прибор при температуре ниже +4 °C.**

**Монтаж**

Во избежание протечек воды, сильного шума и т. п. установите прибор на ровной поверхности.

Перед воздухозаборным и воздуховыпускным отверстиями прибора оставьте свободное пространство шириной не менее 20 см.

**Перемещение прибора**

1. Перед перемещением прибора отключите его, извлеките вилку из розетки и слейте воду из бака.
2. Для перемещения прибора из комнаты в комнату предусмотрены ролики и удобная ручка.
3. Перед включением прибора убедитесь, что бак установлен правильно.

**Перед длительным перерывом в работе**

1. Очистите и высушите бак.
2. Очистите фильтр, воздухозаборную и воздуховыпускную решетки.
3. Накройте чем-либо прибор, защитив его от попадания пыли. Храните прибор в сухом и прохладном месте.

**Продолжительное использование**

При продолжительном использовании прибора комнатная температура может подняться на 1-4 °C.

Поиск и устранение  
неисправностей

**Если устранить неисправность не удалось, обратитесь в сервисный центр. Не пытайтесь самостоятельно ремонтировать прибор.**

Неисправность	Причина	Способ устранения
Прибор не работает	1. Отключено электропитание	Включите электропитание
	2. Вилка не подключена к розетке	Вставьте вилку в розетку
	3. Бак неправильно установлен или заполнен водой	Слейте воду и правильно установите бак
	4. Сработала защита от замораживания	По окончании цикла оттаивания авто-матически включится режим осушения
Недостаточная производительность	1. Засорен фильтр	Промойте фильтр
	2. В помещении открыты окна и двери	Закройте окна и двери
	3. Наличие посторонних предметов возле воздуховыпускного или воздухозаборных отверстий	Уберите посторонние предметы от воздуховыпускного или воздухозаборных отверстий
Сильный шум	1. Прибор неустойчиво установлен	Правильно установите прибор
	2. Засорен фильтр	Очистите фильтр
Осушитель прекратил работать	Температура в помещении выше или ниже допустимого диапазона функционирования прибора от +5 до +32°C	Осушитель автоматически включится при достижении температуры в комнате допустимого диапазона.
Медленно сохнут влажные вещи	Температура в помещении близка к нижнему допустимому значению	Влажные вещи могут медленно сохнуть при низкой температуре в помещении

Особенности работы осушителя, которые не являются неисправностью:

### 1. Периодические остановки в процессе работы осушителя.

Причина: периодически запускается функция разморозки. Во время разморозки функция осушения временно приостанавливается.

### 2. Низкая производительность осушения.

Причина: производительность осушения снижается вместе с понижением температуры в помещении и снижением % влажности. Смотрите график зависимости производительности прибора от окружающих условий в помещении.

### 3. Влажность в помещении не снижается.

Причины: Площадь обслуживаемого помещения существенно больше рекоменду-

емой; окна и двери в помещении открыты; осушитель работает в одном помещении вместе с другими приборами, выделяющими водяной пар (например паровой обогреватель, вертикальный отпариватель для одежды и т.д.)

### 4. Неприятный запах.

Причины: Источником запаха могут быть стены, фурнитура или другие предметы интерьера помещения где работает осушитель.

### 5. Осушитель издает различные звуки в процессе работы.

Причины: звук может быть следствием движения хладагента и автоматически прекратится или станет существенно тише после перехода устройства в штатный режим работы.

### 6. Наличие воды в баке для сбора конденсата.

Причины: каждое устройство проходит

ряд контрольных тестов на заводе перед отгрузкой на склад, в результате небольшое количество воды остается в трубке ведущей от испарителя к баку для сбора конденсата.

### 7. Загорелся индикатор FULL.

Причины: когда бак для сбора конденсата полностью наполнен водой, загорается индикатор FULL, для напоминания о необходимости слить воду для продолжения работы.

## Расшифровка кодов ошибок, отображаемых на дисплее прибора

Осушители воздуха имеют встроенную систему самодиагностики. В случае обнаружения какой-либо неисправности на дисплее осушителя высветится код ошибки

Код ошибки	Причина	Способ устранения
E2	Поврежден датчик температуры и влажности	Обратитесь в ближайший сервисный центр
E3	Поврежден датчик теплообменника, отвечающий за включение функции разморозки	Обратитесь в ближайший сервисный центр
E6	Повреждение помпы для откачивания конденсата	Обратитесь в ближайший сервисный центр

## Технические характеристики

Параметр / Модель	EDH-65L
Производительность по осушению*, л/сутки	65
Объем бака для сбора конденсата, л	8,5
Номинальная мощность, Вт	720
Напряжение питания, В~Гц	220-240 ~ 50
Номинальный ток, А	3,4
Расход воздуха, м <sup>3</sup> /час	350
Уровень шума, дБ(А)	47
Хладагент	R410a
Степень защиты, IP	IPX0
Класс электрозащиты	I класс
Размеры прибора (ШxВxГ), мм	460x740x320
Размеры упаковки (ШxВxГ), мм	515x825x375
Вес нетто/брутто, кг	23,5/26

\* Максимальная производительность достигается при влажности воздуха 80% и температуре +30 °С.





# Інструкція по експлуатації Осушувач повітря EDH-65L

## Дякуємо вам за зроблений вибір!

Ви вибрали першокласний продукт від Electrolux, який, ми сподіваємося, доставить Вам багато радості в майбутньому. Electrolux прагне запропонувати якомога більше широкий асортимент якісної продукції, який зможе зробити Ваше життя ще зручнішою, ви можете побачити кілька прикладів на обкладинці цієї інструкції.

А також отримати докладну інформацію на сайті [www.home-comfort.in.ua](http://www.home-comfort.in.ua). уважно вивчіть цей посібник, щоб правильно використовувати ваш новий водонагрівач і насолоджуватися його перевагами. ми гарантуємо, що він зробить ваше життя набагато комфортніше, завдяки легкості в використанні.

Адреси сервісних центрів ви можете знайти на сайті: [www.home-comfort.in.ua](http://www.home-comfort.in.ua) або у вашого дилера.

## Зміст

Використані позначення	17
Правила безпеки	17
Призначення	18
Будова приладу	18
Сенсорна панель управління	19
Таблиця значень і покрокове управління	20
Корисні поради і рекомендації з експлуатації	22
Накопичення вигоди для кожного користувача	23
Підготовка приладу до роботи	23
Експлуатація приладу	23
Догляд та обслуговування	24
Пошук і усунення несправностей	26
Особливості роботи осушувача, які не є несправністю	26
Пояснення кодів помилок, що відображаються на дисплеї приладу	27
Техніческие характеристики	27
Термін експлуатації	28
Транспортування і зберігання	28
Утилізація приладу	28
Дата виготовлення	28
Гарантія	28
Комплектація	28
Гарантійний талон	32



### Примітка:

В тексті даної інструкції осушувач повітря може мати такі технічні назви, як осушувач, прилад, пристрій, апарат.



## Використані позначення



**Вимоги, недотримання яких може призвести до важкої травми або серйозного пошкодження обладнання.**



**Вимоги, недотримання яких може призвести до серйозної травми або смерті.**

**Примітка:**

1. Якщо пошкоджений кабель живлення, він повинен бути замінений виробником або авторизованою сервісною службою або іншим кваліфікованим фахівцем, щоб уникнути серйозних травм.
2. Після установки осушувача електрична вилка повинна знаходитися в доступному місці.
3. Виробник залишає за собою право без попереднього повідомлення покупця вносити зміни в конструкцію, комплектацію або технологію виготовлення виробу з метою поліпшення його властивостей.
4. У тексті та цифрових позначеннях інструкції можуть бути допущені помилки.
5. Якщо після прочитання інструкції у Вас залишаться питання по експлуатації приладу, зверніться до продавця або в спеціалізований сервісний центр для отримання роз'яснень.
6. На виробі присутня технічна етикетка, на якій вказані технічні характеристики і інша корисна інформація про прилад.

## Правила безпеки



**Прилад повинен підключатися до окремого джерела електроживлення 220 - 240 В, 50 Гц. Підключати до цього джерела інші прилади не допускається.**

**Перед початком чищення або технічного обслуговування, а також при тривалій перерві в роботі вимкніть прилад і вийміть вилку з розетки.**

**Щоб уникнути витоків води, сильного шуму і т.п. встановіть прилад на рівній поверхні.**

**Перед повітрязабірним і повітровипускним отворами приладу залиште вільний простір шириною не менше 30 см.**

**Для забезпечення високої ефективності осушення закривайте вікна і двері приміщення, що обслуговується. Вікна та двері слід відкривати тільки для провітрювання приміщення.**

**При переміщенні приладу дотримуйте особливої обережності. Не бийте і не нахиляйте його, не допускайте його падіння.**

**Щоб уникнути ураження електричним струмом заміну пошкодженого кабелю електроживлення повинні проводити тільки кваліфіковані спеціалісти сервісного центру.**

Випаровувач осушувача розморожується в автоматичному режимі, при експлуатації в приміщенні при температурі нижче + 18 °С. Процес розморожування автоматично запускається кожні 25 хвилин і займає близько 5 хвилин. Функція осушення повітря на час розморожування випарника може перериватися. Будь ласка, не відключайте осушувач від мережі електроживлення, при виконанні процесу розморожування випаровувача.

Прилад в процесі осушення повітря виділяє тепло. Залежно від розміру приміщення, температура повітря може збільшуватися на величину від 1 до 4 °С.



- Щоб уникнути виникнення пожежі, або ураження електричним струмом, а також пошкодження осушувача, необхідно захистити прилад від впливу водних бризок і попадання всередину крапель води та інших рідин. Уникайте використання і не відключайте осушувач від електричної мережі, виймаючи вилку з розетки, використовуйте кнопку вмикання / вимикання .
- Не засовуйте сторонні предмети в повітрязабірні ґрати осушувача. Це небезпечно, тому що вентилятор обертається з високою швидкістю.
- Не дозволяйте дітям гратися з осушувачем.

## Призначення

Осушувач EDH-65L призначений для роботи в побутових приміщеннях.

- позбавить будинок від зайвої вологості;
- відновить оптимальний рівень вологості;
- очистить повітря від шкідливих домішок;

**Осушувач Electrolux: звичайні завдання тепер вирішуються надзвичайно просто і швидко. Відповіді на кожній сторінці.**

## Будова приладу

### Лицевая сторона

1. Жалюзі виходу повітря
2. Ручки для переміщення приладу
3. Панель управління
4. Шасі для переміщення приладу

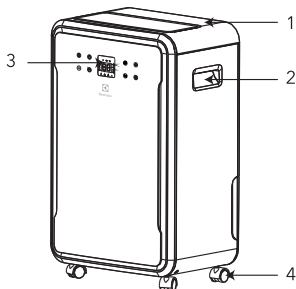

Мал. 1

### Тильна сторона

1. Жалюзі виходу повітря
2. Приплив повітря
3. Патрубок підключення відведення конденсату від вбудованої дренажної помпи
4. Тримач для кабелю живлення, кронштейн
5. Патрубок підключення шланга для безперервного відводу конденсату
6. Бак для збору конденсату
7. Індикатор рівня наповненості бака конденсатом
8. Шасі для переміщення приладу

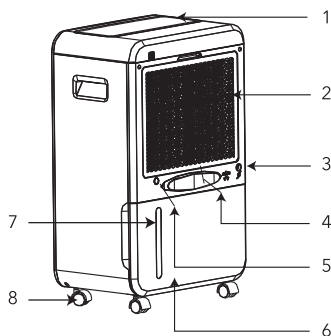

Мал. 2



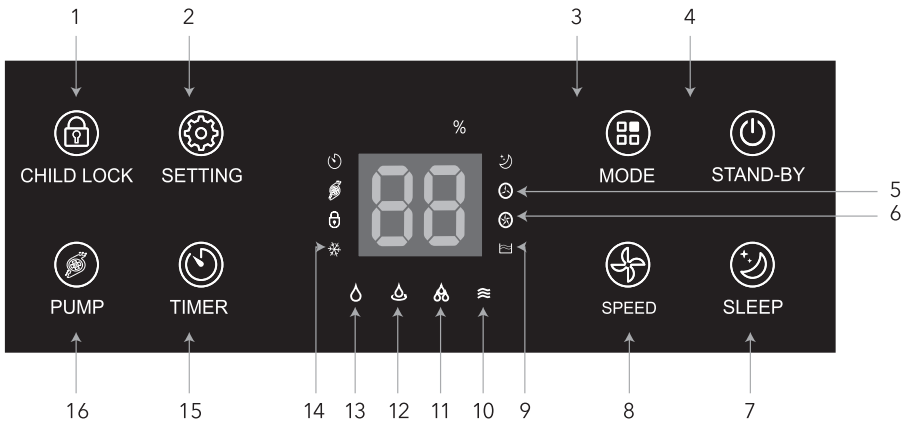













## Сенсорна панель управління













Мал. 3

1. Дитячий замок
2. Встановлення рівня вологості,% в діапазоні від 30% до 80% з кроком в 5%
3. Режими роботи осушувача
4. Вмикання / вимикання, переключ в режим очікування
5. Низька швидкість вентилятора
6. Висока швидкість вентилятора
7. Нічний режим роботи
8. Вибір швидкості роботи вентилятора
9. Бак для збору конденсату наповнений
10. Режим вентиляції та очищення повітря
11. Режим максимального осушення
12. Режим безперервного осушення
13. Режим осушення
14. Режим розморожування
15. Налаштування часу і таймера
16. Включення вбудованої помпи

Таблиця значень і покрокове управління

КЛАВИША	ВАШИ ЗАДАЧИ	ВАШИ ДЕЙСТВИЯ	РЕЗУЛЬТАТ НА ДИСПЛЕЇ ОСУШУВАЧА
 STAND-BY	Включення / Виключення	Включити / Виключити прилад.	
 SETTING	Збільшення необхідного рівня вологості	При натисканні цих кнопок на дисплеї з'являється заданий рівень вологості в діапазоні від 30% до 80% з кроком в 5%	
 SETTING	Зниження необхідного рівня вологості		
 SPEED	Зміна швидкості обертання вентилятора	Одне натискання - вентилятор працює на швидкості. На дисплеї загоряється відповідний індикатор	
		Одне натискання - вентилятор працює на максимальній швидкості. На дисплеї загоряється відповідний індикатор	
 CHILD LOCK	Включити режим від випадкового натискання дитиною	Під час натискання кнопки протягом 5 секунд, для блокування. На дисплеї загориться відповідний індикатор. Для розблокування натиснути і утримувати кнопку протягом 5 секунд.	
 SLEEP	Переключити осушувач в нічний режим	Натиснути кнопку SLEEP. На дисплеї загоряється відповідний індикатор. Осушувач переходить в режим роботи з мінімальною швидкістю вентилятора. Включається відповідний індикатор.	
 TIMER	Установка таймера тільки на тривалість роботи осушувача до автоматичного відключення	Натиснути на кнопку TIMER і встановити період роботи осушувача до автоматичного вимкнення в діапазоні від 1-24 годин за допомогою кнопки SETTING.	
 PUMP	Включити примусове відкачування зібраної води з бака для збору конденсату	У будь-якому режимі роботи осушувача натиснути і утримувати кнопку PUMP протягом 5 секунд. Індикатор помпи почне блимати, під час примусової відкачування води з бака для збору конденсату.	

КЛАВІША	ВАШІ ЗАДАЧИ	ВАШІ ДЕЙСТВИЯ	РЕЗУЛЬТАТ НА ДИСПЛЕЇ ОСУШУВАЧА
 MODE	Включити режим осушення повітря до заданого% вологості	Послідовне натискання на кнопку "Режим роботи" до включення відповідного індикатора	
	Включити режим безперервного осушення повітря	Послідовне натискання на кнопку "Режим роботи" до включення відповідного індикатора	
	Включити режим максимального осушення повітря	Послідовне натискання на кнопку "Режим роботи" до включення відповідного індикатора	
	Включити режим вентиляції і очищення повітря	Послідовне натискання на кнопку "Режим роботи" до включення відповідного індикатора	
Значення функцій, які працюють в автоматичному і заданому режимах і завжди відображаються на дисплеї			
Поточний рівень вологості в приміщенні	Відображається під час роботи приладу. Горить індикатор%.		
Заданий рівень вологості	Відображається під час установки бажаного рівня вологості. Горить індикатор%.		
Розморозжування	Відображається під час роботи приладу в режимі відтавання. Це необхідна захисна функція приладу при температурі повітря нижче 12 ° С; використовувати прилад при температурі нижче 5 ° С не рекомендується.		
Індикатор заповнювання бака конденсатом *	Відображається в той час, коли бак повністю заповнений конденсатом.		
Коли осушувач працює, індикатор режиму готовності автоматичної помпи завжди включений	При наповненні бака збору конденсату автоматично активується будована помпа і проводиться відкачка зібраного обсягу води.		
* Конденсат - це вода, зібрана пристроєм в процесі осушення повітря і одягу.			

## Корисні поради і рекомендації з експлуатації

### «Як усунути надлишкову вологу в будинку»

«Проблеми надмірної вологості найчастіше виникають у ванній кімнаті, а в регіонах з підвищеною вологістю повітря (наприклад, у моря) і у всьому будинку. Наслідки очевидні - на стінах і стелі з'являється цвіль, а повітря наповнюється неприємним запахом. Поширеними негативними наслідками появи цвілі є захворювання верхніх дихальних шляхів, астма, пневмонія, синусит, сухий кашель, шкірні висипання, розлад шлунка, головні болі, носові кровотечі. З проблемою цвілі прийнято боротися кардинально - за допомогою ремонту, але осушувач готовий зупинити стихійне лихо в вашому домі. Ви відразу помітите результат його роботи: повний бак вологи - якраз та підступна підвищена вологість, яка може зіпсувати здоровий мікроклімат і свіжий ремонт вашого будинку».

### «Оптимальний рівень вологості в будинку»

«Зверніть увагу на класифікацію рівнів відносної вологості повітря в приміщенні:

- 20% і нижче - екстремально низька;
- 30-40% - низька;
- 40-55% - оптимальна;
- 60-65% - підвищена;
- 70-75% - висока;
- 80% і вище - екстремально висока.

Тепер у вас відразу виникне питання: а як же осушувач, запрограмований висушувати повітря і одяг, збереже оптимальну вологість в будинку? Працюючи в режимі осушення повітря, прилад припинить виконання цього завдання, коли досягне рівня заданої вологості, а після самостійно відключиться. Робота осушувача відновиться тоді, коли рівень вологості знову буде високим».

### «Виконання завдань за заданим графіком»

«Високоорганізованим, економним і «Високоорганізованим, економним і зайнятим людям вкрай важливо, щоб все працювало за заданим графіком, без зайвих витрат і додаткового контролю. Уявіть ситуацію: вам необхідно просушити одяг в той час, коли ви будете на роботі, щоб до вашого повернення мокра білизна не

заважала виконанню інших домашніх справ. З метою економії електроенергії багато сімей включають електроприлади в нічний час доби, використовуючи вигоду низького «нічного» тарифу на електроенергію. Ми наділили осушувач такою функцією, а також встановили таймер для вашої зручності».

### «Як очистити повітря в будинку»

«Якщо ви замислюєтеся про очищення в будинку, осушувач допоможе вам в цьому. В першу чергу його необхідно використовувати в кімнатах, де Ви проводите найбільшу кількість часу: спальня, дитяча, вітальня, кухня. При відкритих вікнах в кімнату з повітрям надходить велика кількість шкідливих домішок.

Процес приготування їжі також залишає запахи, з якими хотілося б розлучитися. В осушувачі встановлений протипиловий фільтр грубої очистки, що миється, який значно знизить концентрацію зважених часток у вхідному потоці повітря. Тривалість ефективного використання фільтра залежить від ступеня забруднення повітря в приміщенні. Осушувач допоможе вам дихати тільки чистим повітрям».

### Функція безперервного відведення конденсату.

Вбудована помпа дозволяє організувати відкачку і підйом зібраного конденсату на висоту до 5 метрів. Осушувач може бути встановлений в будь-якому побутовому або господарському приміщенні, де необхідно підтримувати низький рівень вологості повітря в автоматичному режимі та в цілодобовому режимі. Помпа включається автоматично при заповненні бака для збору конденсату і здійснює відкачку води в каналізацію. У комплекті поставляється дренажний шланг довжиною 5 метрів для підключення до системи дренажу.



**Осушувач не повинен бути підданий потраплянню на нього водяних крапель, потоку води і будь-яких рідин.**

### Забороняється:

- розміщувати на панелі приладу мокрі і вологі речі: прилад повинен знаходитися на відстані не менше 60 см від об'єктів сушки, вологих предметів;
- розміщувати прилад таким чином, щоб

на його панель управління і жалюзі потрапляли краплі води або іншої рідини, що падають вертикально (наприклад, що капає вода зі стелі);

- розміщувати прилад на мокрій підлозі; приймати душ поруч з працюючим приладом;
- виконувати будь-які інші дії, в процесі яких вода або інші рідини можуть потрапити на прилад.

**Накопичення вигоди для кожного користувача**

**Заощаджує час:**

- швидка сушка одягу;
- швидке осушення повітря;

**Електроенергію:**

- можливість роботи приладу в нічний час (економний тариф)
- в 3 рази економічніше електричного осушення (при використанні тепловентиляторів, сушильних машин)

**Зберігає і береже:**

- одяг;
- ремонт в будинку (запобігає появі цвілі);
- оптимальний рівень вологості;
- чистоту повітря;
- тишу

**Забезпечує надійність і безпеку:**

- авторестарт при відключенні електрики;
- захист від протікання;
- кронштейни для намотування кабелю;
- не має гострих кутів

**Створює зручність експлуатації:**

- встановлення часу за таймером (включення / виключення);
- автоматичний відведення конденсату;
- автоматичний режим роботи в залежності від рівня вологості

**Мобільний:**

- пересувається за допомогою коліщаток;
- має зручні ручки для переміщення приладу;

**Універсальний:**



- використання в будь-якому житловому приміщенні;
- використання в будь-яких побутових приміщеннях: передпокої, лоджії (балконі), в домашній лазні і т.д;

- використання в різних административних приміщеннях для забезпечення оптимального % вологості;
- використання при локальному або загальному ремонті приміщень і прискорення термінів висихання обробляваних поверхонь підлоги, стін і стель, за рахунок прискореного осушення повітря в приміщенні.

**Створює і зберігає здорову атмосферу:**

- очищення повітря від пилу і зважених часток

**Підготовка приладу до роботи**

1. Вставте штекер із розетки приладу в розетку мережі електроживлення з відповідними параметрами. Натисніть кнопку ВКЛ / ВИКЛ 
2. Переконайтеся, що бак встановлений правильно. Якщо бак заповнений водою або неправильно встановлений, то висвітиться індикатор заповнення бака 
3. Для відключення приладу повторно натисніть кнопку ВКЛ / ВИКЛ. (При короткочасному відключенні вилку з розетки виймати не потрібно) 

**Експлуатація приладу**

**Злив конденсату**

Зняття бака для збору конденсату. Після зняття і зливу конденсату встановити бак на місце для продовження роботи осушувача.

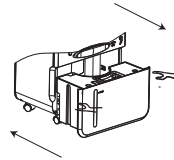

Мал. 4

Зручне витяг наповненого конденсатом бака.

1. При заповненні бака висвічується індикатор .
2. Не виймайте бак при працюючому приладі. Це може привести до протікання води.
3. Утримуючи бак двома руками, потягніть його на себе і повністю витягніть його з корпусу приладу.
4. Злийте воду і очистіть бак, потім встановіть його в початкове положення.
5. Прилад включиться тільки в тому випадку, якщо бак встановлений правильно.

### Безперервне відведення конденсату (без використання бака)



Підключення до шланга для відведення конденсату

Приєднати шланг, діаметром 5 мм, що йде в комплекті з осушувачем до патрубку і вивести в каналізацію. Шланг можна згинати і передавлює, це прелятсвует відведення конденсату.

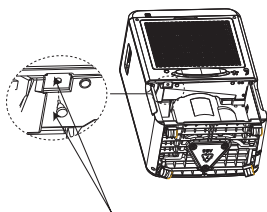

Обов'язково вставити заглишку в вихідний отвір при використанні вбудованої водяної помпи.

Мал. 5

Правильна установка і розташування шланга для відведення конденсату.

1. Осушувач обладнаний вбудованою водяною помпою для автоматичної відкачування конденсату і підйому його на висоту до 5 метрів. У комплекті з осушувачем поставляється дренажний шланг довжиною 5 м для підключення осушувача до каналізації.

2. Підключіть шланг, діаметром 5 мм, що йде в комплекті з осушувачем до патрубку і виведіть його в каналізацію. Шланг можна згинати і передавлює, це перешкоджає відведенню конденсату.
3. Обов'язково вставте водяну пробку в отвір зліва, як показано на рисунку, при використанні автоматичної водяної помпи.

### Догляд та обслуговування

- На повітрязабірній і повітровипускній решітках може накопичуватися пил, тому регулярно проводьте чистку приладу.
- Для чищення використовуйте м'яку бавовняну тканину, змочену в теплом мильному розчині.
- Щоб уникнути пошкодження приладу та ураження електричним струмом, не лейте на нього воду.

При забрудненні повітряного фільтра пилем зменшується витрата повітря, і знижується продуктивність приладу. Рекомендується перевіряти і чистити фільтри кожні 2 тижні. Перед чищенням, щоб уникнути ураження електричним струмом, обов'язково відключайте прилад від електромережі.

### Для проведення чищення виконайте всі зазначені на Мал.6 дії:

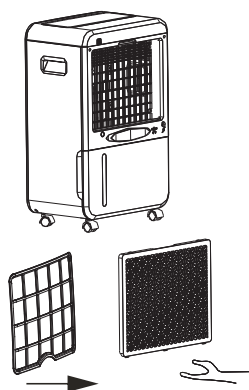

Мал. 6

Відкрийте декоративну решітку. Виконайте чистку рамки фільтра і мийте фільтра.



**Автоматичний захист компресора**

Компресор включається із затримкою 3 хвилини після відключення (функція захисту від частих пусків). Тобто, якщо включити прилад відразу ж після відключення, то він почне працювати на осушення тільки через 3 хвилини.



**Прилад вірно працює в діапазоні температур від +5 °С до +32 °С. Використовувати прилад при температурі нижче +4 °С не рекомендується.**

**Монтаж**

Щоб уникнути протікання води, сильного шуму і т. п. встановіть прилад на рівній поверхні.

Перед повітряозабірним і повітряним отворами приладу залиште вільний простір шириною не менше 20 см

**Переміщення приладу**

1. Перед переміщенням приладу вимкніть його, витягніть вилку з розетки і злийте воду з бака.
2. Для переміщення приладу з кімнати в кімнату передбачені ролики.
3. Перед включенням приладу переконайтеся, що бак встановлений правильно.

**Перед тривалою перервою в роботі**

1. Очистіть і висушіть бак.
2. Очистіть фільтр, повітряозабірну і повітровипускні решітки.
3. Накрийте чим-небудь прилад, захистивши його від попадання пилу. Зберігайте прилад в сухому і прохолодному місці.

**Тривале використання**

При тривалому використанні приладу кімнатна температура може піднятися на 1-4 °С.

## Пошук і усунення несправностей



**Якщо усунути несправність не вдалося, зверніться в сервісний центр. Не намагайтеся самостійно ремонтувати прилад.**

Несправність	Причина	Спосіб усунення
Прилад не працює	1. Відключено електроживлення	Подайте електричне живлення
	2. Вилка не підключена до розетки	Вставте вилку в розетку
	3. Бак неправильно встановлений або заповнений водою	Злийте воду і правильно встановіть бак. Після закінчення циклу відтавання
	4. Спрацював захист від заморожування	Після закінчення циклу відтавання автоматично включиться режим осушення
Недостатня продуктивність	1. Засмічений фільтр	Промийте фільтр
	2. В приміщенні відкриті вікна і двері	Зачиніть вікна та двері
	3. Наявність сторонніх предметів біля повітровипускних або повітрозабірних отворів	Приберіть сторонні предмети від повітрявипускних або повітрозабірних отворів
Сильний шум	1. Прилад нестійкий встановлений	Правильно встановіть прилад очистіть фільтр
	2. Засмічений фільтр	Очистіть фільтр
Осушувач припинив працювати	Температура в приміщенні вище або нижче допустимого діапазону функціонування приладу від +5 до + 32 ° C	Осушувач автоматично включиться при досягненні температури в кімнаті допустимого діапазону.
Повільно сохнуть вологі речі	Температура в приміщенні близька до нижнього допустимого значення	Вологі речі можуть повільно сохнути при низькій температурі в приміщенні

## Особливості роботи осушувача, які не є несправністю

### 1. Періодичні зупинки в процесі роботи осушувача.

Причина: періодично запускається функція розморожування. Під час розморожування функція осушення тимчасово призупиняється.

### 2. Низька продуктивність осушення.

Причина: продуктивність осушення знижується разом зі зниженням температури в приміщенні і зниженням% вологості. Дивіться графік залежності продуктивності приладу від оточуючих умов в приміщенні.

### 3. Вологість в приміщенні не знижується.

Причини: Площа що обслуговується приміщення істотно більше рекомендованої; вікна і двері в приміщенні відкриті; осушувач працює в одному приміщенні разом з іншими приладами, що

виділяють водяну пару (наприклад парової обігрівач, вертикальний відпарювач для одягу тощо)

### 4. Неприємний запах.

Причини: Джерелом запаху можуть бути стіни, фурнітура або інші предмети інтер'єру приміщення де працює осушувач.

### 5. Осушувач видає різні звуки в процесі роботи.

Причини: звук може бути наслідком руху холодоагенту і автоматично припиниться або стане істотно тихіше після переходу пристрою в штатний режим роботи.

### 6. Наявність води в баку для збору конденсату.

Причини: кожен пристрій проходить ряд контрольних тестів на заводі перед відвантаженням на склад, в результаті невелика кількість води залишається в трубці веде від випарника до баку для збору конденсату.

**7. Загорівся індикатор FULL.**

Причини: коли бак для збору конденсату повністю наповнений водою. загоряється індикатор FULL, для нагадування про необхідність злити воду для продовження роботи.

**Пояснення кодів помилок, що відображаються на дисплеї приладу**

Осушувачі повітря мають вбудовану систему самодіагностики. У разі виявлення будь-якої

несправності на дисплеї осушувача висвітлиться код помилки

Код помилки	Причина	Спосіб усунення
E2	Пошкоджений датчик температури і вологості	Зверніться до найближчого сервісного центру
E3	Пошкоджений датчик теплообмінника, який відповідає за включення функції розморожування	Зверніться до найближчого сервісного центру
E6	Пошкодження помпи для відкачування конденсату	Зверніться до найближчого сервісного центру

**Технические характеристики**

Параметр / Модель	EDH-65L
Продуктивність по осушенню, * л/сут.	65
Обсяг бака для конденсату, л	8,5
Номінальна потужність, Вт	720
Напруга живлення, В/Гц	220-240 ~ 50
Номінальний струм, А	3,4
Витрата повітря, м <sup>3</sup> /год	350
Рівень шуму, дБ (А)	47
Холодоагент	R410a
Ступінь захисту, IP	IPX0
Клас електрозахисту	I клас
Розміри приладу (ШхВхГ), мм	460x740x320
Розміри упаковки (ШхВхГ), мм	515x825x375
Вага нетто/Вага брутто, кг	23,5/26

\* Максимальна продуктивність досягається при вологості повітря 80% і температурі +30 °С.

## Термін експлуатації

Термін експлуатації приладу складає 10 років за умови дотримання відповідних щих правил по установці і експлуатації.

## Транспортування і зберігання

- Прилад повинен зберігатися в упаковці вироб-ника в закритому приміщенні при температурі від + 4 до + 40 °С і відносній вологості до 85%при температурі 25 °С.
- Транспортування і зберігання при-ладу по-винно відповідати вказівкам маніпуляційних знаків на упаковці.

## Утилізація приладу

Після закінчення терміну служби прилад може бути піддано утилізації відповідно до норм, правил і способів, що діють в місці утилізації.

Не викидайте пристрій разом з побутовими відходами.

Після закінчення терміну служби приладу, здавайте його в пункт збору для утилізації, якщо це передба-чено нормами і правилами вашого регіону. Це допо-може уникнути можливих наслідків на навколишнє середо-вище і здоров'я людини, а також буде спри-яти повторному використанню компонентів виробу.

Інформацію про те, де і як можна утилізувати прилад можна отримати від місцевих органів влади.

## Дата виготовлення

Дата виготовлення вказана на стікері на корпусі приладу, а також зашифрована в Code-128. Дата виготовлення визначається наступним чином:

**SN XXXXXXXX XXXX XXXXXXXX XXXXX**

а - місяць і рік виробництва

## Гарантія

Гарантійне обслуговування приладу про-водиться відповідно до гарантійних зобов'язань, перерахо-ваних в гарантійному талоні.

## Комплектація

1. Осушувач повітря
1. Інструкція
1. Гарантійний талон в інструкції

### Виробник:

СІА «Грін Трейс»  
ЛВ-1004 Латвія, Рига, вул. Бікенсалас, 21.  
e-mail: info@greentrace.lv

SIA «Green Trace»,  
LV-1004, Biekensalas iela, 21, Riga, Latvia

### Імпортер в Україні:

ТОВ «Євровелл» вул. Чаадаєва, 2-б, м. Київ,  
Україна, 03148 тел.: +38 (044) 407-32-27 shop@  
eurowell.org.ua www.eurowell.org.ua

Дата виготовлення вказується на етикетці на приладі.

Виробник залишає за собою право на вне-сення змін в конструкторію і характеристики приладу.

Electrolux is a registered trademark used under license from AB Electrolux (publ.).  
Електролюкс – зареєстрована торгова марка, яка використовується відповідно до ліцензії Electrolux AB (публ.).

Виготовлено в Китаї



# Гарантийный талон

Настоящий документ не ограничивает определенные законом права потребителей, но дополняет и уточняет оговоренные законом обязательства, предполагающие соглашение Сторон, либо договор

## Подарим вам с приобретением техники отличное качество!

Убедительно просим вас во избежание недоразумений до установки/эксплуатации изделия внимательно изучить его инструкцию по эксплуатации. В конструкцию, комплектацию или технологию изготовления изделия, с целью улучшения его технических характеристик, могут быть внесены изменения. Такие изменения вносятся без предварительного уведомления Покупателя и не влекут обязательства по изменению/улучшению ранее выпущенных изделий.

Дополнительную информацию по продукту вы можете получить у Продавца или по нашей информационной линии в г. Москве:

### Тел. 8-800-500-07-75

(По России звонок бесплатный, круглосуточно 24/7/365).

E-mail: customer@home-comfort.ru

Адрес в интернете:

### www.home-comfort.ru

## Внешний вид и комплектность изделия

Тщательно проверьте внешний вид изделия и его комплектность, все претензии по внешнему виду и комплектности предъявляйте Продавцу при покупке изделия. Гарантийное обслуживание купленного вами прибора осуществляется через Продавца, специализированные сервисные центры или монтажную организацию, проводящую установку прибора (если изделие нуждается в специальной установке, подключении или сборке). По всем вопросам, связанным с техобслуживанием изделия, обращайтесь в специализированные сервисные центры. Подробная информация о сервисных центрах, уполномоченных осуществлять ремонт и техническое обслуживание изделия, находится на вышеуказанном сайте.

## Заполнение гарантийного талона

Внимательно ознакомьтесь с гарантийным талоном и проследите, чтобы он был правильно заполнен и имел штамп Продавца. При отсутствии штампа Продавца и даты продажи (либо кассового чека с датой продажи) гарантийный срок исчисляется с даты производства изделия.

Запрещается вносить в гарантийный талон какие-либо изменения, а также стирать или переписывать указанные в нем данные. Гарантийный талон должен содержать наименование и модель изделия, его серийный номер, дату продажи, а также имеется подпись уполномоченного лица и штамп Продавца.

В случае неисправности прибора по вине изготовителя обязательство по устранению неисправности будет возложено на уполномоченного изготовителем организацию. В данном случае покупатель вправе обратиться к Продавцу.

Ответственность за неисправность прибора, возникшую по вине организации, проводившей установку (монтаж) прибора, возлагается на монтажную организацию. В данном случае необходимо обратиться к организации, проводившей установку (монтаж) прибора.

Для установки (подключения) изделия (если оно нуждается в специальной установке, подключении или сборке) рекомендуем обращаться в специализированные сервисные центры, где можете воспользоваться услугами квалифицированных специалистов. Продавец, уполномоченный изготовителем организация, импортер и изготовитель не несут ответственности за недостатки изделия, возникшие из-за его неправильной установки (подключения).

## Область действия гарантии

Обслуживание в рамках предоставленной гарантии осуществляется только на территории РФ и распространяется на изделия, купленные на территории РФ.

Настоящая гарантия не дает права на возмещение и покрытие ущерба, произошедшего в результате передачи или регулировки изделия, без предварительного письменного согласия изготовителя, с целью приведения его в соответствие с национальными или местными техническими стандартами и нормами безопасности, действующими в любой другой стране, кроме РФ, где это изделие было первоначально продано.

## Настоящая гарантия распространяется на производственные или конструкционные дефекты изделия

Выполнение ремонтных работ и замена дефектных деталей изделия специалистами уполномоченного сервисного центра производится в сервисном центре или непосредственно у Покупателя (по усмотрению сервисного центра). Гарантийный ремонт изделия выполняется в срок не более 45 дней. В случае если во время устранения недостатков товара станет очевидным, что оно не будет устранено в определенной соглашением Сторон срок, Стороны могут заключить соглашение о новом сроке устранения недостатков товара.

Гарантийный срок на комплектацию изделия (детали, которые могут быть сняты с изделия без применения каких-либо инструментов, т.е. ящики, полки, решетки, корзины, насадки, щетки, трубки, шланги и др. подобные комплектующие) составляет 3 (три) месяца. Гарантийный срок на новые комплектующие, установленные на изделие при гарантийном или платном ремонте, либо приобретенные отдельно от изделия, составляет 3 (три) месяца со дня выдачи отремонтированного изделия Покупателю, либо продажи последнему этих комплектующих.

## Настоящая гарантия не распространяется на:

- периодическое обслуживание и сервисное обслуживание изделия (чистку, замену фильтров или устройств, выполняющих функции фильтров);
- любые адаптации и изменения изделия, в т.ч. с целью усовершенствования и расширения обычной сферы его применения, которая указана в Инструкции по эксплуатации изделия, без предварительного письменного согласия изготовителя;
- аксессуары, входящие в комплект поставки.

## Настоящая гарантия также не предоставляется в случаях, если недостаток в товаре возник в результате:

- использования изделия не по его прямому назначению, не в соответствии с его Инструкцией по эксплуатации, в том числе эксплуатации изделия с перегрузкой или совместно со вспомогательным оборудованием, не рекомендуемым Продавцом, уполномоченной изготовителем организацией, импортером, изготовителем;
- наличия на изделии механических повреждений (сколов, трещин и т.д.), воздействий на изделие чрезмерной силы, химически агрессивных веществ, высоких температур, повышенной влажности/запыленности, концентрированных паров, если что-либо из перечисленного стало причиной неисправности изделия;
- ремонта/наладки/инсталляции/адаптации/пуска изделия в эксплуатацию не уполномоченными на то организационными лицами;
- неаккуратного обращения с устройством, ставшего причиной физических, либо косметических повреждений поверхности;
- если нарушены правила транспортировки/хранения/монтажа/эксплуатации;
- стихийных бедствий (пожар, наводнение и т.д.) и других причин, находящихся вне контроля Продавца, уполномоченной изготовителем организацией, импортера, изготовителя и Покупателя, которые причинили вред изделию;
- неправильного подключения изделия к электрической или водопроводной сети, а также неисправностей (несоответствие рабочих параметров) электрической или водопроводной сети и прочих внешних сетей;
- дефектов, возникших вследствие попадания внутрь изделия посторонних предметов, жидкостей, кроме предусмотренных инструкцией по эксплуатации, насекомых и продуктов их жизнедеятельности и т.д.;
- необходимости замены ламп, фильтров, элементов питания, аккумуляторов, преобразователей, а также стеклянных/фарфоровых/материалов и перемешивающих/размешивающих деталей и других дополнительных быстросменяющихся/сменных деталей изделия, которые имеют собственный ограниченный период работоспособности, в связи с их естественным износом;
- дефектов системы, в которой изделие использовалось как элемент этой системы.

## Общие условия гарантийного обслуживания кондиционеров

Настоящая гарантия не распространяется на недостатки работы изделия в случае, если Покупатель по своей инициативе (без учета соответствующей информации Продавца) выbral и купил кондиционер надлежащего качества, но по своим техническим характеристикам не предназначенный для помещения, в котором он был впоследствии установлен Покупателем.

## Уважаемый Покупатель!

Напомним, что некавалифицированный монтаж кондиционеров может привести к его неправильной работе и, как следствие, к выходу изделия из строя. Монтаж данного оборудования должен производиться согласно документу СТО НОСТАНДРОЙ 2.23-2011 о «Монтаже и пуско-наладке испарительных компрессорно-конденсаторных блоков бытовых систем кондиционирования в зданиях и сооружениях» с обязательным проведением пуско-наладочных работ и обязательным заполнением протокола о приеме оборудования после проведения пуско-наладочных работ.

В случае возникновения в кондиционере недостатков в результате нарушения порядка их установки гарантия не распространяется. Гарантию на монтажные работы и связанные с ними недостатки в работе изделия несет монтажная организация.

## Общие условия эксплуатации кондиционеров

Настоящая гарантия не предоставляется, когда по требованию/желанию Покупателя в нарушение действующих в РФ требований СНиПов, стандартов и иной технической документации, был неправильно подобран и куплен кондиционер(-ы) для конкретного помещения; были неправильно смонтирован(-ы) (установлен(-ы)) блок(-и) кулленного Покупателем кондиционера. Также обращаем внимание Покупателя на то, что в соответствии с Жилищным Кодексом РФ Покупатель обязан согласовать монтаж кулленного кондиционер(-ов) с эксплуатирующей организацией и компетентными органами исполнительной власти субъекта Российской Федерации. Продавец Уполномоченная изготовителем организация, Импортер, Изготовитель снимают с себя всюкую ответственность за любые неблагоприятные последствия, связанные с использованием кулленного кондиционер(-ов) без утвержденного плана монтажа и разрешения вышеуказанных организаций.

## Памятка по уходу за кондиционером:

1. раз в 2 недели (при интенсивной эксплуатации чаще), контролируйте чистоту воздушных фильтров во внутреннем блоке (см. инструкцию по эксплуатации);
2. защитные свойства этих фильтров основаны на электростатическом эффекте, поэтому даже при незначительном загрязнении фильтр перестает выполнять свои функции;
2. один раз в год необходимо проводить профилактические работы, включающие в себя очистку от пыли и грязи теплообменника внутреннего и внешнего блоков, проверку датчиков, диагностика кондиционера в зимних условиях компонентов кондиционера, чистку дренажной системы. Данная процедура предотвратит появление неисправности и обеспечит надежную работу вашего кондиционера;
3. раз в год (лучше весной), при необходимости, следует вычистить теплообменник наружного блока и проверить работу кондиционера на всех режимах. Это обеспечит надежную работу вашего кондиционера;
4. необходимо учесть, что эксплуатация кондиционера в зимних условиях имеет ряд особенностей. При крайне низких температурах: от -10 °C и ниже для кондиционеров не инверторного типа и от -15 °C и ниже для кондиционеров инверторного типа рекомендуется использовать кондиционер только в режиме вентиляции. Запуск кондиционера для работы в режимах охлаждения или обогрева может привести к сбоям в работе кондиционера и поломке компрессора. Если на улице отрицательная температура, а конденсат (вода из внутреннего блока) выводится на улицу, то возможно замерзание воды в дренажной системе и, как следствие, конденсат будет вытекать из поддона внутреннего блока в помещение.

Покупатель предупрежден о том, что если товар отнесен к категории това-



# Гарантійний талон

Даний документ не обмежує визначені законом права споживачів, але доповнює й уточнює передбачені законом зобов'язання, що передбачають угоду сторін або договір.

## Правильне заповнення гарантійного талону

Уважно ознайомтеся з гарантійним талоном і простежте, щоб він був правильно заповнений і мав штамп Продавця. При відсутності штампа Продавця і дати продажу (або касового чека з датою продажу) гарантійний термін виробу відліковувється з дати виробництва виробу. Для газових котлів, колонок, спліт-систем і фенкоілов слід також обов'язково вказувати дату введення в експлуатацію і штамп авторизованої організації, що здійснювала введення в експлуатацію.

## Зовнішній вигляд і комплектність виробу

Ретельно перевірте зовнішній вигляд виробу і його комплектність, усі претензії стосовно зовнішнього вигляду і комплектності виробу пред'являйте Продавцеві при покупці виробу.

## Установка (підключення) виробу

З метою Вашої безпеки установка (підключення) виробів, що працюють на газі, допускається винятково фахівцями й організаціями, що мають ліцензії на даний вид робіт. Продавець (виробник) не несе відповідальності за недоліки виробу, що виникли через його неправильну установку (підключення).

Для установки (підключення) електричних водонагрівачів рекомендуємо звертатися в спеціалізовані сервісні центри. Ви можете скористатися послугами будь-яких кваліфікованих фахівців, однак Продавець (виробник) не несе відповідальності за недоліки виробу, що виникли через його неправильну установку (підключення).

Установка (підключення) кондиціонерів типу спліт-система повинна виконуватися фахівцями компанії, авторизованих на продаж і/або монтаж і гарантійне обслуговування даного типу устаткування, що мають ліцензію на даний вид робіт. Продавець (виробник) не несе відповідальності за недоліки виробу, що виникли через його неправильну установку (підключення). Додаткову інформацію про цей і інші вироби Ви можете одержати в Продавця.

Телефони колл центру управляючої сервісної компанії ТОВ "СЦ АЛЬФА СЕРВІС"  
(044) 451-59-02, (067) 442-86-33 або 0-800-50-53-17

Модель	Серійний номер
Дата покупки	
Штамп продавця	
Дата пуску в експлуатацію	
Штамп організації, що робила пуск в експлуатацію	

## Вітаємо Вас із придбанням техніки відмінної якості!

У конструкторію, комплектацию або технологію виготовлення виробу, з метою поліпшення його технологічних характеристик, можуть бути внесені зміни. Такі зміни вносяться у виріб без попереднього повідомлення Покупця і не несуть зобов'язань по зміні/поліпшенню раніше випущених виробів.

Переконливо просимо Вас щоб уникнути непорозумінь до установки /експлуатації виробу уважно вивчити його інструкцію з експлуатації. Забороняється вносити в Гарантійний талон будь-які зміни, а також стирати або переписувати які-небудь зазначені в ньому дані. Дійсна гарантія має силу, якщо Гарантійний талон правильно/чітко заповнений і в ньому зазначені: найменування і модель виробу, його серійні номери, дата продажу, а також є підпис уповноваженої особи і штамп Продавця.

## Термін дії гарантії

Гарантія на кондиціонери, що вимагають спеціального монтажу (крім мобільних), становитиме 3 роки, якщо монтаж кондиціонера виконаний одним з Авторизованих Монтажних Організацій, і 1 рік у разі, якщо монтаж кондиціонера проведено неуповноваженою організацією. Гарантійні зобов'язання на монтаж таких кондиціонерів несе монтажна організація.

Гарантійний термін на електричні конвектори становить 36 (тридцять шість) місяців з дня продажу Покупцеві.

Гарантійний термін на осушувачі повітря складає 36 (тридцять шість) місяців із дня продажу виробу Покупцеві.

Гарантійний термін на масляновийний радіатор складає 12 (дванадцять) місяців із дня продажу виробу Покупцеві. Гарантійний термін на зволожувачі повітря і на мобільні кондиціонери складає 12 (дванадцять) місяців із дня продажу виробу Покупцеві.

Мінімальний термін гарантії на водонагрівальні прилади складає 6 місяців з дати продажу - для юридичних осіб, при використанні водонагрівачів у комерційних цілях, або для забезпечення потреб найманих працівників. Максимальний

Ф.І.О. покупця/г/л/ П.І.Б. покупця:

Адрес/Адреса:

Телефон/ Телефон:

Код заказа/ Код замовлення:

Дата ремонта/ Дата ремонту:

Сервис-центр/Сервіс-центр:

Мастер/Майстер:

Ф.І.О. покупця/г/л/ П.І.Б. покупця:

Адрес/Адреса:

Телефон/ Телефон:

Код заказа/ Код замовлення:

Дата ремонта/ Дата ремонту:

Сервис-центр/Сервіс-центр:

Мастер/Майстер:



термін на електричну частину може складати 24 місяці, а на водомістку ємність до 96 місяців, виключно за умови проведення авторизовану сервісною службою, щорічного технічного обслуговування. Максимальні строки гарантії вказуються для кожної серії окремо. На серії водонагрівачів EWH SL, EWH S, EWH R, EWH Digital, EWH Slim визначається в такій спосіб: на водомістку ємність (сталевий бак) гарантійний термін на усходження від корозії складає 96 (дев'яносто шість) місяців, а на інші елементи виробу гарантійний термін складає 24 (двадцять чотири) місяці. Максимальний строк гарантії для серій EWH Quantum, EWH Quantum Slim, EWH Magnum, EWH Magnum Slim на водомістку ємність (бак) гарантійний термін складає 60 (шістдесят) місяців, а на інші елементи виробу складає 24 (двадцять чотири) місяці. Максимальний строк гарантії для серій EWH Centurio, EWH Centurio H, EWH Centurio Silver, EWH Centurio Silver H, EWH Centurio Digital, EWH Centurio Digital Silver, EWH Centurio Digital Silver H, EWH Royal H, EWH Royal Silver, EWH Royal Silver H, EWH Fortmax, EWH Fortmax DL, EWH Genie O/U, EWH Rival O/U, EWH Interio на водомістку ємність (бак) гарантійний термін складає 84 місяці, а на інші елементи виробу складає 24 (двадцять чотири) місяці.

На виробі серії EWH Heatronic, EWH Heatronic Slim, EWH Heatronic DL, EWH Heatronic DL Slim, EWH AXIOmatic Slim, EWH AXIOmatic максимальний строк гарантії на водомістку ємність (бак) гарантійний термін складає 60 (шістдесят) місяців, а на інші елементи виробу складає 24 (двадцять чотири) місяці. На виробі серії EWH AXIOmatic Slim, EWH AXIOmatic на водомістку ємність (бак) максимальний гарантійний термін складає 60 (шістдесят) місяців.

**Гарантійний термін на інші виробу складає 24 (двадцять чотири) місяці.** Умови гарантії нагрівального елемента в серії AXIomatic. Advanced Heater Shield - інноваційна технологія захисту нагрівального елемента - спеціальне емаєле покриття. Максимальна гарантія на нагрівальний елемент складає 15 років з моменту продажу, за умови проведення своєчасного технічного обслуговування. Періодичність проведення технічного обслуговування, не рідше одного разу в рік з дати продажу, або останнього технічного обслуговування.

Технічне обслуговування - послуга платна, та сплучується за розцінками упновноважених сервісних центрів. Технічне обслуговування повинне в обов'язковому порядку складатися з перевірки стану магнівного анода (при значному зносі - анод підлягає заміні), а так само очищення внутрішньої порожнини бака і нагрівального елемента від вапняного нальоту. Факт проходження технічного обслуговування, його результати, і виконані роботи мають бути зафіксовані в гарантійному талоні. Технічне обслуговування виконує лише упновноважений представник Авторизованого Сервісного Центру. Періодичне технічне обслуговування не входить в гарантію зобов'язання, та є профілактичною мірою для запобігання виходу з ладу обладнання. Дійсна гарантія поширюється на виробничий або конструкційний дефект виробу. Дійсна гарантія містить у собі виконання упновноваженим сервісним центром ремонтних робіт і заміну дефектних деталей виробу в сервісному центрі або в Покупця (по розсуду сервісного центра). Гарантійний ремонт виробу виконується в терміни, передбачені Законом «Про захист прав споживачів». Значення вище гарантійний термін поширюється тільки на виробу, що використовуються в особистих, сімейних або домашніх цілях, не зв'язаних з підприємницькою діяльністю, або забезпеченням потреб найманого працівника. У випадку використання виробу в підприємницькій діяльності, його гарантійний термін складає 6 (шість) місяців. Гарантійний термін на комплектуючі виробу (деталі, які можуть бути зняті з виробу без застосування яких-небудь інструментів, тобто шукалки, полочки, грати, кошки, насадки, штирки, трубки, шланги, коронки пальників і ін. подібні комплектуючі) складає 6 (шість) місяців. Гарантійний термін на нові комплектуючі виробу або складові частини, установлені на виробі при гарантійному або платному ремонті, або придбані окремо від виробу, складає три місяці з дня видачі Покупцеві виробу по закінченні ремонту, або продажу останньому цих комплектуючих/складових частин.

#### **Дійсна гарантія**

Ця гарантія дійсна тільки на території України на виробу, придбані на території України.

Дійсна гарантія надає права на відшкодування і покриття збитку, що відбулося в результаті переробки і регулювання виробу, без попередньої письмової згоди виготовлювача, з метою приведення його у відповідність з національними або місцевими технічними стандартами і нормами безпеки, що діють у будь-якій іншій країні, у якій цей виріб був спочатку проданий.

Продавець і Виготовлювач знімають зі себе усю відповідальність за будь-які несприятливі наслідки, зв'язані з використанням купленого виробу без затвердженого плану монтажу і дозволу відповідних організацій.

Об'єкти підприємницької діяльності, юридичні особи, та організації, що використовують побутове обладнання для забезпечення потреб найманого працівника, можуть підписати окремий Договір на гарантійне сервісне обслуговування, та можливість використання мінімальної заводської гарантії. Для цього, в строк не пізніше 14 днів з дати продажу, необхідно викликати авторизовану сервісну організацію (далі АСЦ), для проведення робіт з введення в експлуатацію, фіксації умов використання побутового приладу, термінів та об'ємів профілактичних робіт. Введення в експлуатацію - діяльність, яка вимагає замовником згідно преїскуранту АСЦ ДІЙСНА ГАРАНТІЯ НЕ ПОШИРЮЄТЬСЯ НА:

- періодичне обслуговування і сервісне обслуговування виробу (чищення, заміну фільтрів);
- будь-які адаптації і зміни виробу, у т.ч. з метою удосконалення і розширення звичайної сфери його застосування, що зазначена в

Інструкції з експлуатації виробу, без попередньої письмової згоди виготовлювача.

#### **ДІЙСНА ГАРАНТІЯ НЕ НАДАЄТЬСЯ У ВИПАДКАХ:**

- якщо буде щітком частково змінений, стертий, вилучений або буде нерозбірливий серійний номер виробу;
- використання виробу не по його прямому призначенню, не відповідно до його Інструкції по експлуатації, у тому числі, експлуатації виробу з перевантаженнями або спільно з допоміжним устаткуванням. Продавцем, що не рекомендується, (виготовлювачем);
- наявності на виробі механічних усходжень (сковошин, тріщин, і т.д.), впливів на вироб надмірної сили, хімічно агресивних речовин, високих температур, підвищеної вологості/запilenня, конденсованих парів, якщо що-небудь з перерахованого стало причиною несправності виробу;
- ремонту/налагодження/інсталяції/адаптації/пуску в експлуатацію виробу не упновноваженими на те організаціями/особами;
- стихійних лих (пожежа, повінь і т.д.) і інших причин, що знаходяться поза конт-ролем Продавця (виготовлювача) і Покупця, що заповділя шкоди виробу;
- неправильного підключення виробу до електричної, газової або водогінної мережі, а також несправності (невідповідності) робочим параметрам і безпеці електричної, газової або водогінної мережі і інших зовнішніх мереж;
- дефектів, що виникли внаслідок влучення усередню виробу з сторонніх пред-метів, рідин, комах і продуктів їхньої життєдіяльності, і т.д.
- неправильного зберігання виробу;
- необхідності заміни ламп, фільтрів, елементів живлення, акумуляторів, запобіжників, а також скляних/порцелянових/матер'яних і перемішувачів, вкручу деталей і інших додаткових деталей, що швидко зношуються, та змінних деталей (комплектуючих) виробу, що мають власний обмежений період працездатності, у зв'язку з їх природним зносом, або якщо така заміна передбачена конструкцією і не зв'язана з розбиранням виробу;
- дефектів системи, у якій виріб використовувався як елемент цієї системи.
- Особливі умови гарантійного обслуговування водонагрівальних приладів Ця гарантія не надається, якщо несправності у водонагрівальних приладах виникли в результаті: замерзання або всього лише одноразового перевищення максимально допустимого тиску води, зазначеного на заводській таблиці з характеристиками водогрійного приладу; експлуатації без захисних пристроїв або пристроїв не відповідають технічним характеристикам водонагрівальних приладів; використання корозійно-активного водю; корозії від електрохімічної реакції, несвоєчасного технічного обслуговування водонагрівальних приладів відповідно до інструкції з експлуатації (у тому числі, недотримання встановлених інструкцією періодичності та термінів проведення технічного обслуговування, в обсязі, зазначеному в інструкції - не рідше одного разу в 12 місяців). Для газових проточних водонагрівачів справжня гарантія має силу тільки у разі пуску їх в експлуатацію силами фахівців упновноваженої і авторизованої організації із складанням відповідного Акту про введення в експлуатацію з обов'язковою вказівкою дати пуску і штампу організації, що робила введення в експлуатацію.

#### **УВАГА!**

В цілях захисту безпеки установка (підключення) виробів, працюючих на газі, допускається виключно фахівцями і організаціями, що мають ліцензії на цей вид робіт.

Продавець (виробник) не несе відповідальності за недоліки, що виникли внаслідок його неправильної установки (підключення), або уснаслідок експлуатації в складі з магістральним водогіном/газового постачання і продуктів горіння, нездатних забезпечити безперіодичну роботу газового проточного водонагрівача. Не забувайте, що газовий прилад підлягає обов'язковому щорічному технічному обслуговуванню.

Особливі умови гарантійного обслуговування зволожувачів повітря

В обов'язковому порядку при експлуатації ультразвукових зволожувачів повітря необхідно використовувати оригінальний фільтр-картридж для зм'якшення води. Рекомендується використовувати дистильовану або попередньо очищену воду. Термін служби фільтра-картриджа залежить від ступеня твердості використовуваної води і може не прогнозовано зменшуватися, в результаті чого можливе утворення білого осадку навколо зволожувача повітря. Для зменшення цього осадку зволожувач повітря (даний осадок може не видалятися) і за допомогою прикладеної до зволожувача повітря щітки). Для зниження ймовірності виникнення такого осадку фільтр-картридж вимагає періодичної своєчасної заміни. Внаслідок вироблення ресурсу фільтрів в зволожувачі повітря може знизуватися продуктивність виходу вологи, що вимагає регулярної періодичної заміни фільтрів відповідно до інструкції по експлуатації. За перерахованим в дійсному пункті несправності зволожувачів повітря і виниклих у зв'язку з такими несправностями якій-небудь збиток у Покупця і третіх осіб Продавець, Імпортер, Виготовлювач відповідальності не несуть і дійсна гарантія на такі несправності зволожувачів повітря не поширюється. При експлуатації зволожувачів повітря рекомендується використовувати тільки оригінальні аксесуари виробника.

З моменту здійснення Покупцем оплати за товар вважається, що:

- Уся необхідна інформація про куплений виріб і його споживчі властивості і відповідності до Закону «Про захист прав споживачів» надає Покупцеві в повному обсязі;
- Покупець одержав Інструкцію з експлуатації купленого виробу українською мовою;
- Покупець ознайомлений і згодний з умовами гарантійного обслуговування/особливостями експлуатації купленого виробу;
- Покупець претензій до зовнішнього вигляду/комплектності купленого товару не має.

# Проведение ТО/Проведені ТО

№ п/п	Дата/Дата	Содержание работ/ Обсяг виконаних робіт	Подпись/ Підпис	Печать/ Печатка
1				
2				
3				
4				
5				
6				
7				
8				
9				
10				
11				



сплит-системы



мобильные кондиционеры



маслонаполненные радиаторы



накопительные водонагреватели



проточные водонагреватели



газовые колонки



электрические камины



конвекторы-трансформеры



тепловентиляторы



сушилки для рук



увлажнители



мойки воздуха



В тексте и цифровых обозначениях инструкции могут быть допущены технические ошибки и опечатки. Изменения технических характеристик и ассортимента могут быть произведены без предварительного уведомления.

У тексті та цифрових позначеннях інструкції можуть бути допущені технічні помилки і друкарські помилки. Зміни технічних характеристик та асортименту можуть бути змінені без попереднього повідомлення.

Електролюкс – зарегистрированная торговая марка, используемая в соответствии с лицензией Electrolux AB (публ.). Electrolux is a registered trademark used under license from AB Electrolux (publ).

[www.home-comfort.ru](http://www.home-comfort.ru)  
[www.electrolux.ru](http://www.electrolux.ru)  
[www.home-comfort.in.ua](http://www.home-comfort.in.ua)  
[www.electrolux.ua](http://www.electrolux.ua)

2020/1

